

STIHL

STIHL HT 102, 103, 132, 133

Instrucțiuni de utilizare



Cuprins

Despre acest manual de utilizare	2	Instrucțiuni de întreținere și îngrijire	31
Instrucțiuni de siguranță și tehnica de lucru	2	Minimizarea uzurii și evitarea pagubelor	33
Aplicații	8	Componente principale	34
Garnitura tăietoare	10	Date tehnice	35
Montarea șinei port-lanț și lanțului de fierăstrău	11	Instrucțiuni pentru reparații	36
Tensionarea lanțului de fierăstrău	12	Colectarea deșeurilor	37
Verificarea tensionării lanțului de fierăstrău	12	Declarație de conformitate EU	37
Reglarea cablului de accelerație	12		
Montarea clemei	13		
Combustibil	13		
Alimentarea cu combustibil	14		
Ulei de lubrifiere a lanțului	15		
Alimentarea cu ulei de lubrifiere a lanțului	16		
Verificarea lubrifierii lanțului	18		
Îngrijirea și ascuțirea lanțului de fierăstrău	18		
Reglarea tijei telescopice	22		
Aplicarea centurii	22		
Sistem portabil	23		
Pornirea / oprirea motorului	24		
Instrucțiuni de funcționare	26		
Păstrarea ireproșabilă a șinei port-lanț	27		
Înlocuirea filtrului de aer	28		
Reglarea carburatorului	28		
Bujia	29		
Depozitarea utilajului	30		
Verificarea și înlocuirea roții de lanț	30		

Stimată cumpărătoare, stimate cumpărător,

vă mulțumim că ați ales un produs de calitate al firmei STIHL.

Acest produs a fost obținut prin metode moderne de prelucrare, la care s-au adăugat măsuri sporite de asigurare a calității. Am depus toate eforturile pentru a ne asigura că acest aparat va corespunde cerințelor dumneavoastră și că îl puteți utiliza fără probleme.

Pentru informații cu privire la aparatul dumneavoastră, vă rugăm să vă adresați dealerului dvs. sau direct, societății noastre de distribuție.

Al dvs.



Dr. Nikolas Stihl

STIHL

HT 102, HT 103, HT 132, HT 133

Acest manual de utilizare este protejat prin legea dreptului de autor. Ne rezervăm toate drepturile, în special dreptul de a multiplica, traduce și prelucra prin sisteme electronice.

Despre acest manual de utilizare

Simboluri

Simbolurile amplasate pe utilaj sunt explicate în acest manual de utilizare.

În funcție de utilaj și de echipament, pe aparat pot fi amplasate următoarele simboluri.



Rezervor de combustibil; amestec de combustibil din benzină și ulei de motor



Rezervor pentru ulei de lubrifiere a lanțului; ulei de lubrifiere a lanțului



Direcția de rulare a lanțului

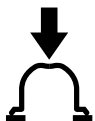

Acționați pompa manuală de combustibil



Pompă manuală de combustibil

Simbolizarea paragrafelor



AVERTISMENT

Avertisment cu privire la pericolul de accident și rănire, precum și pericolul unor pagube materiale semnificative.



INDICAȚIE

Avertisment cu privire la avarierea utilajului sau componentelor individuale.

Dezvoltare tehnică

STIHL se preocupă în mod constant de îmbunătățirea tuturor mașinilor și utilajelor; prin urmare ne rezervăm dreptul de a efectua modificări în programul de livrare în ceea ce privește forma, tehnologia și echiparea.

Prin urmare nu pot fi ridicate pretenții cu privire la informațiile și figurile din acest manual de utilizare.

Instrucțiuni de siguranță și tehnica de lucru



Măsuri speciale de siguranță sunt necesare la întrebuințarea emondorului de înălțime deoarece se lucrează cu o viteză foarte mare a lanțului, dinții tăietori sunt extrem de ascuțiți, iar utilajul are o rază mare de acțiune.



Manualul de utilizare se va citi în întregime cu atenție înainte de punerea în funcțiune și se va păstra în siguranță pentru a fi utilizat ulterior. Nerespectarea instrucțiunilor de utilizare prezintă pericol letal.

Se vor respecta normele de siguranță specifice țării respective, de ex. cele emise de asociațiile profesionale, casele de asigurări sociale, autoritățile însărcinate cu protecția muncii și altele.

În cazul în care se lucrează cu motoutilajul pentru prima dată: Se solicită vânzătorului sau persoanelor de specialitate explicații referitoare la funcționarea în siguranță – sau se participă la un curs de instruire.

Minorilor nu le este permisă folosirea motoutilajului – cu excepția tinerilor peste 16 ani care se instruiesc sub supraveghere.

Copiii, animalele și persoanele privitoare trebuie să păstreze distanța.

În cazul neutilizării, utilajul se va depozita în așa fel încât să nu pună în pericol nici o persoană. Motoutilajul se va asigura împotriva accesului neautorizat.

Utilizatorul este responsabil pentru accidentele sau pericolele apărute față de alte persoane sau de lucrurile aparținând acestora.

Motoutilajul va fi înmânat sau împrumutat numai acelor persoane, care au cunoștințe despre modelul respectiv și utilizarea lui – întodeauna se va înmâna și manualul de utilizare.

Întrebuințarea motoutilajelor cu emisie prin ultrasunete poate fi limitată temporar atât prin hotărâri naționale, cât și locale.

Persoanele care întrebuințează utilajul trebuie să fie odihnite, sănătoase și în formă fizică bună.

În cazul când vi s-a recomandat evitarea solicitării din motive de sănătate, adresați-vă unui medic pentru a afla dacă este posibil să se utilizeze motoutilajul.

Numai pentru purtătorii de by-pass: Sistemul de aprindere al acestui utilaj produce un câmp slab electromagnetic. Nu putem exclude complet influența asupra tipurilor individuale de stimuloare cardiace. Pentru a evita riscurile din punct de vedere al sănătății, STIHL vă recomandă să vă adresați medicului personal și producătorului de stimulator cardiac.

După administrarea de alcool, medicamente care influențează capacitatea de reacție sau droguri este interzisă utilizarea motoutilajului.

Motoutilajul se utilizează numai pentru emondare (tunderea sau toaletarea ramurilor). Debitarea se va executa numai pentru lemn și obiecte din lemn.

Motoutilajul nu se va utiliza în alte scopuri – **pericol de accidente!**

Se vor utiliza numai șinele port-lanț, lanțurile de fierăstrău, roțile de lanț sau accesoriile care sunt aprobate de STIHL și destinate acestui motoutilaj sau piese similare din punct de vedere tehnic. Pentru orice nelămurire adresați-vă unui serviciu de asistență tehnică. Se vor utiliza numai scule și accesorii de calitate. În caz contrar apare pericolul accidentării sau avarierii motoutilajului.

Firma STIHL recomandă utilizarea uneltelor, șinelor port-lanț, lanțurilor de fierăstrău, roților de lanț sau accesoriilor originale STIHL. Datorită caracteristicilor lor, acestea sunt optime pentru produs și corespund cerințelor utilizatorului.

Asupra utilajului nu se va executa nici o modificare – în caz contrar ar putea fi periclitată siguranța. STIHL își declină răspunderea pentru leziuni asupra persoanelor și daunele provocate bunurilor, cauzate de folosirea utilajelor atașabile neaprobate de STIHL.

Pentru curățarea utilajului nu întrebuințați curățător de mare presiune. Jetul puternic de apă poate avaria componentele utilajului.

Îmbrăcămintea și echipamentul

Îmbrăcămintea și echipamentul se vor purta în conformitate cu prevederile.



Îmbrăcămintea trebuie să fie adaptată scopului și să fie confortabilă. Costumul nu trebuie să fie lejer – costum combinat, fără manta de lucru.

Nu se poartă îmbrăcămintea care se poate agăța de lemn, mărciniș sau de piesele utilajului aflate în mișcare. Nici șaluri, cravată și bijuterii. Părul lung se va strânge și asigura astfel încât să fie peste umeri.



Purtați cizme cu protecție împotriva tăieturilor, talpă aderentă, stabilă la alunecare și ștaif de oțel.

! AVERTISMENT



Pentru reducerea riscului de leziuni la ochi, purtați ochelari de protecție cu aplicare strânsă conform standardului EN 166. Aveți grijă la corecta așezare a ochelarilor de protecție.

Purtați o protecție "personală" la sunete – de ex. antifoane pentru protecția auzului.

Casca de protecție se poartă din cauza pericolului obiectelor căzătoare.



Purtați mănuși de protecție confecționate din material rezistent (spre exemplu din piele).

STIHL oferă un program cuprinzător în privința echipamentului personal de protecție.

Transportul motoutilajului

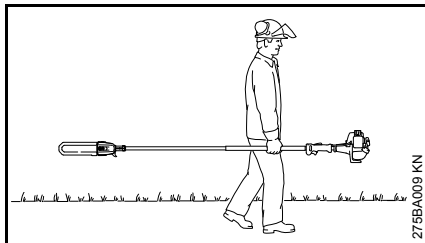

Întotdeauna se oprește motorul.

Atașați întotdeauna apărătoarea lanțului – și în cazul transportului pe distanțe scurte.

Motoutilajul se ține de tijă numai când se găsește în echilibru. Nu atingeți piesele fierbinți ale utilajului, în special suprafața tobei de eșapament – **pericol de ardere!**

În vehicule: motoutilajul se asigură contra răsturnării, deteriorării și scurgerii combustibilului.

Alimentarea cu combustibil



Benzina este extrem de inflamabilă – mențineți distanța față de flacără – nu răsturnați combustibilul – nu fumați.

Opriti motorul înainte alimentării cu combustibil.

Nu alimentați atâta timp cât motorul este încă fierbinte – combustibilul se poate revărsa – **pericol de incendiu!**

Capacul rezervorului se deschide cu precauție pentru ca suprapresiunea să scadă încet și să nu se stropască cu combustibil.

Alimentarea se va executa numai în spații bine aerisite. Dacă s-a scurs combustibil, curățați imediat motoutilajul – combustibilul nu are voie să atingă îmbrăcămintea, altfel aceasta se va schimba imediat.



După alimentare, capacul rezervorului se înșurubează cât mai strâns posibil.

Astfel se va reduce riscul defacerii capacului rezervorului din cauza vibrației motorului și a scurgerii combustibilului.

Atenție la neetanșeități – dacă se revarsă combustibil, nu porniți motorul – **pericol mortal din cauza arsurilor!**

Înainte porniri

Se verifică starea sigură de funcționare a utilajului, conform instrucțiunilor – atenție la capitolul corespunzător din manualul de utilizare:

- Verificați sistemul de combustibil în privința etanșeității, în special piesele vizibile cum sunt, spre exemplu, capacul rezervorului, racordurile de conductă, pompa de combustibil (numai la motoutilaje cu pompă de combustibil). În cazul unor neetanșări sau avarieri, nu porniți motorul – **pericol de incendiu!** Înainte punerii în funcțiune, utilajul va fi supus reviziei de către un serviciu de asistență tehnică
- Șina port-lanț corect montată
- Lanțul fierăstrăului corect tensionat

- Tasta de oprire trebuie să permită apăsarea ușoară
- Pârghia clapetei de șoc, blocatorul pârghiei de accelerație și pârghia de accelerație trebuie să fie ușor accesibile – pârghia de accelerație trebuie să se retragă automat în poziția de mers în gol. La apăsarea simultană a blocatorului pârghiei de accelerație și pârghiei de accelerație, pârghia clapetei de șoc trebuie să se retragă din pozițiile **I** și **II** în poziția de funcționare **I**
- Se verifică locașul fix al fișei cablului de aprindere – în cazul în care fișa nu este bine fixată pot lua naștere scânteii care aprind amestecul combustibil-aer – **pericol de incendiu!**
- nu se execută nicio modificare la dispozitivele de comandă și siguranță
- Mânerele se mențin curate și uscate, se îndepărtează uleiul și murdăria – important pentru dirijarea mai sigură a motoutilajului
- Centura de susținere se reglează corespunzător mărimii corpului. Atenție la capitolul "Aplicarea centurii"

Motoutilajul se utilizează numai când se găsește în stare sigură de funcționare – **pericol de accident!**

În caz de pericol, când purtați centură de susținere: debarasați-vă cât se poate de repede de aparat practicând scoaterea centurii sau desprinderea utilajului. În timpul probei, nu aruncați utilajul pe sol pentru a evita defectarea acestuia.

Pornirea motorului

Se execută la o distanță de minimum 3 metri față de locul alimentării – nu în spații închise.

Numai pe teren neted, adoptați o poziție stabilă și sigură, apucați bine motoutilajul – lanțul fierăstrăului nu trebuie să atingă nici un obiect și nici solul, pentru că la pornire acestea pot fi antrenate.

Motoutilajul va fi operat numai de către o singură persoană – pe o circumferință de 15 m nu trebuie să se găsească alte persoane – nici la pornire – **pericol de rănire!**

Pornirea se face după cum este descris în manualul de utilizare.

Lanțul fierăstrăului se mișcă în continuare la scurt timp după eliberarea pârghiei de accelerație – **efect de inerție!**

La verificarea mersului în gol: Odată cu eliberarea pârghiei de accelerație – lanțul fierăstrăului trebuie să se oprească la mers în gol.

Materialele ușor inflamabile (de ex. șpan de lemn, coajă de copac, iarbă uscată, combustibil) se vor ține la distanță de gazele de ardere fierbinți și de toba fierbinte de eșapament – **pericol de incendiu!**

Tinerea și manevrarea utilajului



Pentru o mai bună dirijare, motoutilajul se apucă întotdeauna **cu ambele mâini** – mâna dreaptă pe mânerul de operare, mâna stângă pe tijă – chiar și la stângaci. Mânerul de operare și tija se apucă ferm cu pumnii.

La utilajele cu tijă telescopică extindeți tija telescopică doar cât se necesită în raport cu înălțimea de lucru.

În timpul lucrului

Asigurați întotdeauna o poziție sigură și stabilă.

În cazul unui pericol iminent, respectiv în caz de urgență, opriți imediat motorul – apăsați tasta de oprire.



Acest motoutilaj nu este izolat. Păstrați distanța de minimum 15 m față de cablurile străbătute de curent – **pericol mortal prin electrocutare!**

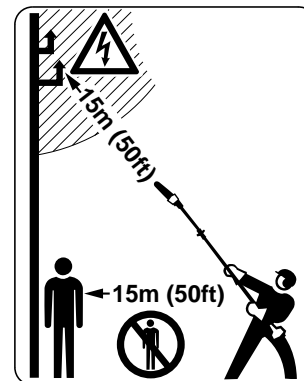

Pe o rază de 15 m nu trebuie să se găsească alte persoane – în urma ramurilor căzătoare și particulelor din lemn antrenate în mișcare centrifugă – **pericol de rănire!**

Această distanță se va păstra și față de obiecte (vehicule, ferestre) – **pericol de daune materiale!**

Față de vârful șinei se va păstra o distanță minimă de 15 m față de cablurile străbătute de curent. La tensiune înaltă, electrocutarea poate să apară și la o distanță mai mare prin aer. În cazul lucrărilor în apropierea cablurilor străbătute de curent, acesta trebuie oprit.

Pentru înlocuirea lanțului fierăstrăului opriți motorul – **pericol de rănire!**

Atenție la mersul în gol ireproșabil, pentru ca, la eliberarea pârghiei de accelerație, lanțul fierăstrăului să nu se miște.

Dacă totuși lanțul fierăstrăului se mișcă, apălați la serviciul de asistență tehnică. Verificați, respectiv corectați reglajul la mers în gol la intervale periodice.

Utilajul nu se lasă să funcționeze nesupraveheat.

Atenție la polei, umezeală, zăpadă, remorci, teren neuniform etc. – **Pericol de alunecare!**

Atenție la obstacole – cioturi de copaci, rădăcini – **pericol de împiedicare!**

În cazul lucrului la altitudine:

- utilizați întotdeauna platforma de lucru ridicătoare
- nu lucrați niciodată stând pe o scară sau în copac
- nu lucrați niciodată în locuri instabile
- nu lucrați niciodată cu o singură mână

Este necesară o atenție mărită și precauție la purtarea căștii de protecție auditivă – deoarece percepția pericolului prin zgomote (țipete, tonuri de semnalizare etc.) este limitată.

Pauzele de lucru trebuie luate la momentele corespunzătoare pentru a evita oboseala și epuizarea – **pericol de accident!**

Lucrați calm și precaut – numai în condiții de bună vizibilitate și cu lumină suficientă. Lucrați cu atenție astfel încât să nu-i puneți pe ceilalți în pericol.



Motoutilajul produce gaze otrăvitoare de îndată ce motorul este în stare de funcționare. Aceste gaze sunt inodore și invizibile și conțin hidrocarburi neare și benzol. Nu lucrați niciodată cu motoutilajul în spații închise sau slab aerisite – chiar și în cazul mașinilor cu catalizator.

La lucrări în canale, tranșee sau în spații strâmte, schimbul de aer trebuie să se facă în condiții optime – **Pericol de moarte prin intoxicare!**

Oprii de îndată lucrul dacă prezentați stări de greață, dureri de cap, tulburări de vedere (de ex. câmpul vizual se micșorează), tulburări de auz, amețeală, scăderea capacității de concentrare – aceste simptome pot fi provocate, printre altele, de concentrații prea mari de gaze de ardere – **pericol de accident!**

Nu solicitați motoutilajul astfel încât să producă zgomot și gaze de ardere – nu lăsați motorul să funcționeze inutil, accelerați numai în timpul lucrului.

Nu fumați în timpul utilizării sau în apropierea motoutilajului – **pericol de incendiu!** Din sistemul de combustibil pot să scape vapori de benzină inflamabili.

Praful (de ex. rumeguș), aburii și fumul care iau naștere în timpul lucrului pot reprezenta un pericol pentru sănătate. În cazul emisiei puternice de praf, purtați mască de protecție.

În cazul în care motoutilajul a fost supus unei solicitări necorespunzătoare (de ex. prin lovire sau prăbușire), înainte

de a fi folosit în continuare, se va verifica obligatoriu starea sigură de funcționare – vezi și capitolul "Înainte pornirii". Verificați în special etanșeitatea sistemului de combustibil și funcționarea dispozitivelor de siguranță. Nu utilizați în nici un caz în continuare motoutilajele care nu mai sunt sigure în funcționare. În caz de nesiguranță se va solicita serviciul de asistență tehnică.

La utilizarea unei centuri de susținere se va acorda atenție gazelor de ardere, ca acestea să nu fie îndreptate spre corpul utilizatorului, ci să fie dirijate în lateral – **pericol de ardere!**

Tăierea crengilor

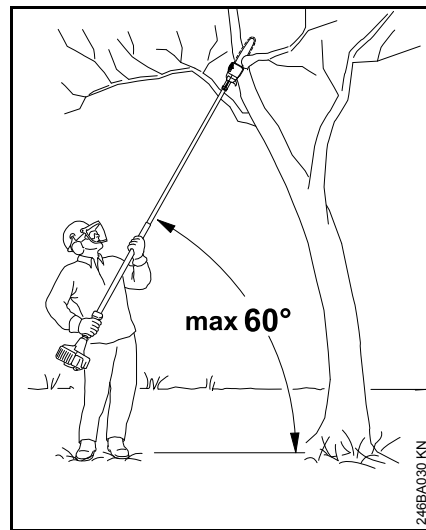

Motoutilajul se ține înclinat, nu se stă direct sub ramura care trebuie debitată. Nu depășiți unghiul de 60° față de orizontală. Atenție la lemnul aflat în cădere.

Eliberați terenul din zona de lucru – îndepărtați crengile și ramurile căzute.

Înainte de debitarea ramurilor, stabiliți calea de evacuare și îndepărtați obstacolele.

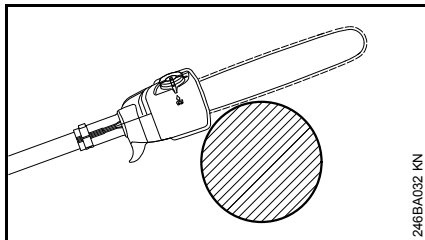

La operația de retezare, șina se sprijină pe ramură în zona cârligului. Acest lucru elimină mișcarea de recul a motoutilajului la începutul operației de retezare.

Lanțul de fierăstrău se aduce în tăietură cu accelerația la maxim.

Lucrați numai cu lanțul de fierăstrău corect ascuțit și întins – distanța între limitatorii de adâncime să nu fie prea mare.

Nu lucrați în poziția de pornire – turația motorului nu este reglabilă în această poziție a pârghiei de accelerație.

Operația de retezare se efectuează de sus în jos – evitându-se astfel prinderea fierăstrăului în tăietură.

În cazul ramurilor groase și grele se execută tăietura de detensionare – vezi "Aplicații".

Ramurile aflate sub tensiune se vor debita cu deosebită precauție – **pericol de rănire!** Întotdeauna se va efectua mai întâi în partea comprimată a tăietură de detensionare, apoi se execută în partea

tensionată operația de retezare – evitându-se astfel prinderea fierăstrăului în tăietură.

Atenție la tăierea așchiilor de lemn – **pericol de rănire datorită bucăților de lemn fragmentate!**

La înălțime, poziționați-vă întotdeauna deasupra sau lateral față de ramura de debitat. Atenție la ramurile care se pot rostogoli.

La capătul tăieturii motoutilajul nu mai este sprijinit în creștătură prin garnitura tăietoare. Utilizatorul trebuie să preia forța greutateii utilajului – **pericol de pierdere a controlului!**

Motofierăstrăul se extrage din tăietură în timp ce lanțul de fierăstrău se află în mișcare.

Motoutilajul se utilizează numai pentru emondare, nu pentru debitare – **pericol de accidente!**

Nu permiteți atingerea lanțului fierăstrăului de corpurile străine: Pietrele, cuiele etc. pot fi antrenate în mișcare și avaria lanțul fierăstrăului.

Când lanțul de fierăstrău aflat în mișcare rotativă dă peste o piatră sau alt obiect dur, se pot produce scântei care, la rândul lor, pot incendia în anumite condiții materialele ușor inflamabile. Chiar și plantele uscate și vreascurile sunt ușor inflamabile, în special în condiții de temperaturi ridicate și de vreme uscată. În caz de pericol de incendiu, nu folosiți emondorul de înălțime în apropierea materialelor ușor inflamabile, plantelor uscate sau vreascurilor. Edificați-vă neapărat în privința eventualelor pericole de incendiu, contactând serviciul forestier competent în acest sens.

Înainte de a părăsi utilajul: opriți motorul.

Vibrații

O perioadă mai îndelungată de utilizare a motoutilajului poate duce la afecțiuni ale circulației periferice a mâinilor induse de vibrații ("boala degetelor albe").

Nu se poate stabili o durată general valabilă de utilizare deoarece aceasta depinde de mai mulți factori de influență.

Durata de utilizare este prelungită prin:

- Protecția mâinilor (mănuși călduroase)
- Pauze

Durata de utilizare este scurtată prin:

- tendință specială spre afecțiuni circulatorii (caracteristici: adeseori degete reci, tremurături)
- temperaturi exterioare scăzute
- intensitatea forței cu care se prinde utilajul (o forță prea mare împiedică circulația periferică)

În cazul unei utilizări periodice, de lungă durată a motoutilajului și la apariția repetată a semnelor caracteristice (de ex. tremurături ale degetelor) se recomandă un consult medical.

Întreținere și reparații

Executați întreținerea motoutilajului la intervale periodice. Se vor efectua numai lucrările de întreținere și reparații descrise în manualul de utilizare. Toate celelalte lucrări vor fi executate de către serviciul de asistență tehnică.

Pentru executarea lucrărilor de întreținere și reparații, STIHL vă recomandă să vă adresați serviciului de asistență tehnică STIHL. Serviciile de asistență tehnică STIHL sunt instruite la intervale periodice de timp și vă pot pune la dispoziție documentația tehnică necesară.

Utilizați numai piese de schimb de înaltă calitate. În caz contrar apare pericolul accidentării sau avarierii motoutilajului. Pentru orice nelămurire adresați-vă unui serviciu de asistență tehnică.

STIHL recomandă utilizarea pieselor de schimb originale STIHL. Datorită caracteristicilor lor acestea sunt optime pentru utilaj și corespund cerințelor utilizatorului.

Pentru lucrări de reparație, întreținere și curățare, întotdeauna **opriți motorul și scoateți fișa bujiei – pericol de rănire** prin pornirea accidentală a motorului! – Excepție: reglarea carburatorului și regimului de mers în gol.

Nu puneți motorul în funcțiune cu demarorul când fișa bujiei este scoasă sau când bujia este deșurubată – **pericol de incendiu** din cauza scânteilor din exteriorul cilindrului!

Nu executați lucrări de întreținere asupra motoutilajului și nici nu-l depozitați în apropiere de flacără deschisă – din cauza carburantului **pericol de incendiu!**

Verificați la intervale periodice etanșeitatea capacului de rezervor.

Utilizați numai bujii noi, aprobate de STIHL – vezi "Date Tehnice".

Verificați cablul de aprindere (izolație ireproșabilă, conexiune stabilă).

Verificați starea ireproșabilă a tobei de eșapament.

Nu lucrați cu toba de eșapament defectă sau fără toba de eșapament – **pericol de incendiu! – perturbarea auzului!**

Nu atingeți toba de eșapament fierbinte – **pericol de ardere!**

Oprii motorul

- pentru verificarea tensiunii în lanț
- pentru retensionarea lanțului
- pentru înlocuirea lanțului
- pentru eliminarea avariilor

Respectați instrucțiunile de ascuțire – pentru mânuirea sigură și corectă a lanțului fierăstrău și a șinei port-lanț, starea acestora trebuie să fie întotdeauna ireproșabilă, lanțul fierăstrău corect ascuțit, întins și bine lubrifiat.

Înlocuiți la timp lanțul fierăstrău, șina port-lanț și roata lanțului.

Combustibilul și uleiul de lubrifiere a lanțului se vor păstra numai în recipiente speciale și inscripționate. Evitați contactul direct al pielii cu benzina, nu inspirați vaporii de benzină – **pericol pentru sănătate!**

Aplicații

Pregătire

- purtați îmbrăcăminte de protecție corespunzătoare, respectați instrucțiunile de siguranță
- Reglați tija telescopică la lungimea dorită (doar HT 103, HT 133)
- Pornirea motorului
- aplicați centura de susținere

Succesiunea tunderii

Pentru a facilita căderea ramurii tăiate, mai întâi trebuie tăiate ramurile inferioare. Ramurile grele (cu diametru mai mare) se debitează pe bucăți controlabile.



AVERTISMENT

Nu stați sub ramura la care se lucrează – atenție la zona de prăbușire a ramurilor! – Ramurile căzute la sol se pot ciocni – pericol de rănire!

Dezafectare

Resturile rezultate după tăiere nu se aruncă la gunoiul menajer – materialul rezultat poate fi transformat în material compozit!

Tehnica de lucru

Mâna dreaptă pe mânerul de operare, mâna stângă pe tijă iar brațul este întins într-o poziție confortabilă.

la HT 102, HT 132

Cu mâna stângă se apucă întotdeauna în zona furtunului de prindere.

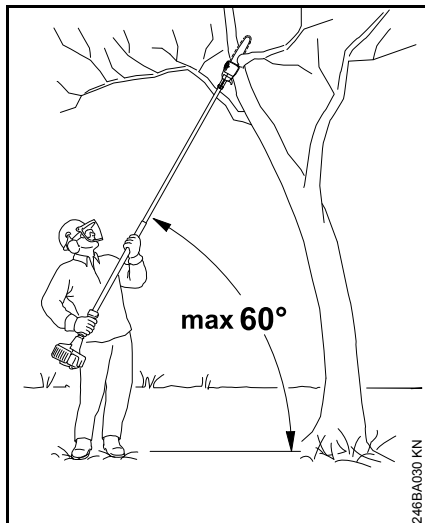

Unghiul de poziționare trebuie să fie întotdeauna de 60° sau mai mic!

Poziția care necesită cel mai mic efort este cea la un unghi de 60°.

Acest unghi poate fi diferit în funcție de cazurile diverse de aplicație.

Retezarea

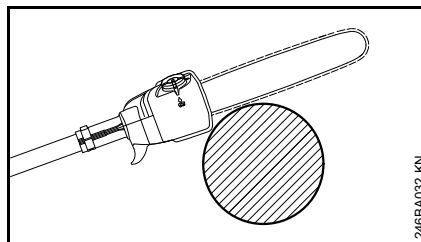

Se aduce șina din zona cârligului sprijinindu-se pe ramură și se execută retezarea de sus în jos – evitându-se prinderea fierăstrăului în tăietură.

Tăierea de detensionare

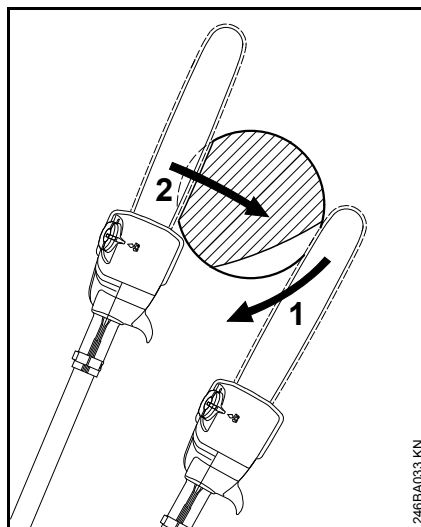

În scopul evitării decojirii copacului la ramurile mai groase, se efectuează în partea inferioară o

- tăietura de detensionare (1), adică se așează garnitura tăietoare și se conduce în jos sub formă arcuită până la vârful șinei
- retezarea (2) se execută – astfel șina se sprijină pe ramură în zona cârligului

Tăierea curată la ramurile cu grosime mare

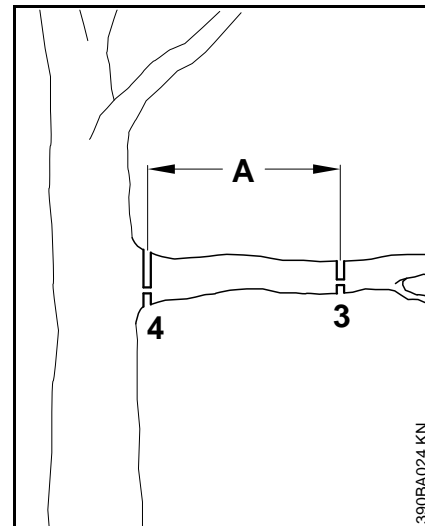

Cu precădere la ramuri având diametrul de peste 10 cm (4 in.)

- Se practică o tăiere preliminară (3), cu tăiere de detensionare și debitare la o distanță (A) de cca. 20 cm (8 in.) în fața locului de secționare, apoi se execută o tăiere curată (4), tăiere de detensionare și debitare în locul de secționare dorit

Tăierea peste obstacole

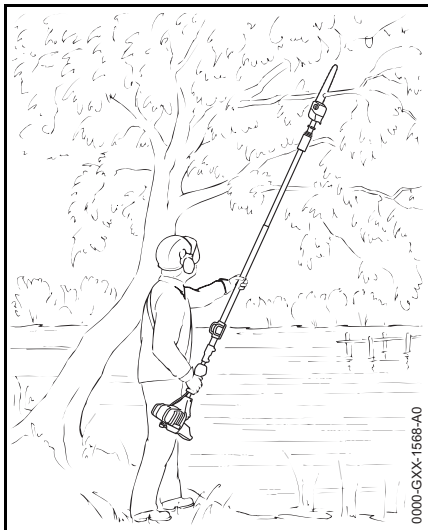

Datorită razei mari de acțiune, pot fi tăiate ramuri și peste obstacole, ca de ex. peste ape. Unghiul de poziționare depinde de poziția ramurii.

Tăierea de pe platforma de lucru

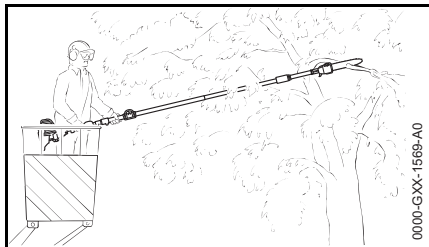

Datorită razei mari de acțiune, pot fi tăiate ramuri direct de pe trunchi fără a deteriora alte ramuri, cu ajutorul platformei de lucru. Unghiul de poziționare depinde de poziția ramurii.

Garnitura tăietoare

Lanțul de fierăstrău, șina port-lanț și roata lanțului formează garnitura tăietoare.

Garnitura tăietoare oferită în programul de livrare este adaptată emondorului de înălțime în condiții optime.

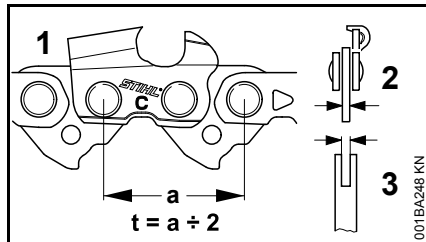

- Diviziunea (t) lanțului de fierăstrău (1), roții de lanț și steele de întoarcere a șinei port-lanț Rollomatic trebuie să corespundă
- Grosimea elementului de transmisie (2) al lanțului de fierăstrău (1) trebuie să corespundă lățimii canalului șinei port-lanț (3)

La împerecherea unor componente nepotrivite garnitura tăietoare se poate deteriora ireparabil chiar și la scurt timp de la punerea în funcțiune.

Apărătoare de lanț

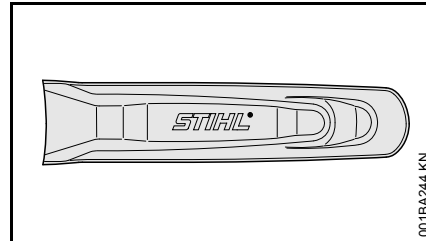

Programul de livrare include o apărătoare de lanț corespunzătoare garniturii tăietoare.

Dacă la emondorul de înălțime se folosesc șine port-lanț, trebuie să se aplice în tot cazul o apărătoare de lanț de natură să acopere întreaga șină port-lanț.

Pe apărătoarea lanțului este imprimată informația cu privire la lungimea șinelor port-lanț corespunzătoare.

Montarea șinei port-lanț și lanțului de fierăstrău

Demontați capacul roții de lanț

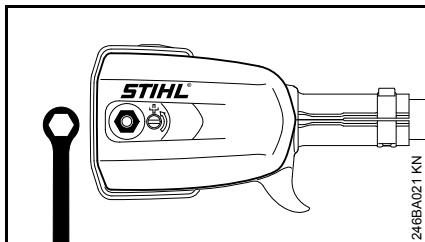

- desfaceți piulițele și extrageți capacul roții de lanț

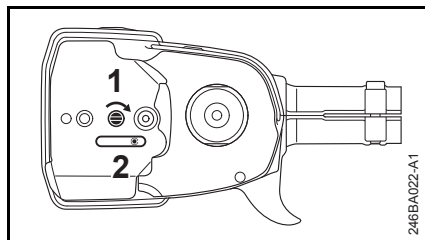

- rotiți spre dreapta șurubul (1) până când cursorul de tensionare (2) se poziționează în partea dreaptă a degajării carcasei

Așezarea lanțului de fierăstrău

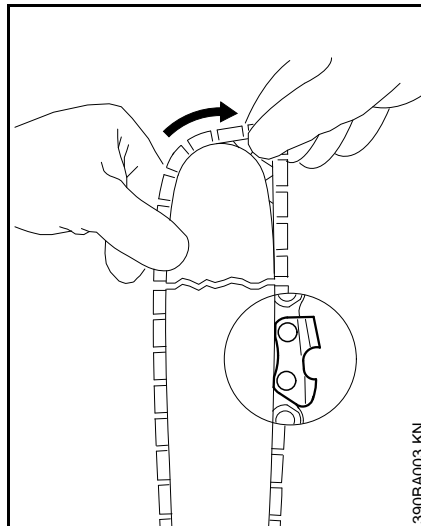

! AVERTISMENT

Puneți-vă mănușile de protecție – pericol de rănire din cauza dinților ascuțiți.

- așezați lanțul fierăstrăului începând de la vârful șinei

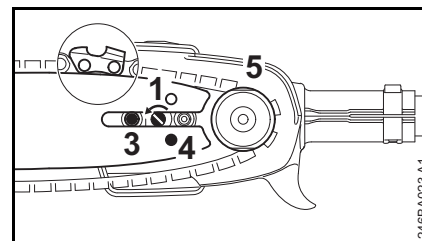

- poziționați șina port-lanț peste șurubul (3) iar alezajul de fixare (4) peste fusul cursorului de tensionare – simultan așezați lanțul fierăstrăului peste roata lanțului (5)
- rotiți șurubul (1) spre stânga până când lanțul fierăstrăului mai face o mică săgeată în partea de jos iar nasurile elementelor de transmisie pătrund în canelura șinei
- așezați la loc capacul roții de lanț și strângeți piulițele ușor manual
- în continuare vezi capitolul "Tensionarea lanțului de fierăstrău"

Tensionarea lanțului de fierăstrău

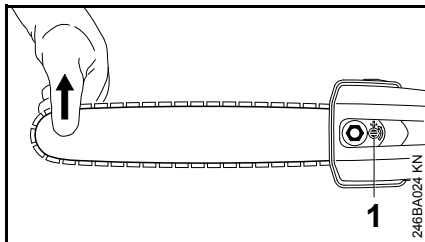

Pentru tensionarea ulterioară în timpul funcționării:

- Opriți motorul
- desfaceți piulița
- ridicați șina port-lanț de la vârful șinei
- cu ajutorul șurubelniței rotiți la stânga șurubul (1) până când lanțul de fierăstrău se așează pe partea inferioară a șinei
- ridicați în continuare șina port-lanț și strângeți ferm piulițele
- în continuare: vezi capitolul "Verificarea tensionării lanțului de fierăstrău"

Un lanț nou de fierăstrău trebuie tensionat mai des decât unul care se găsește de mult timp în funcționare!

- Tensiunea în lanț se verifică des – vezi capitolul "Instrucțiuni de funcționare"

Verificarea tensionării lanțului de fierăstrău

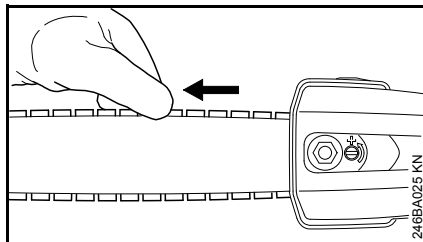

- Opriți motorul
- Puneți-vă mănușile de protecție
- Lanțul fierăstrăului trebuie să se așeze pe partea inferioară a șinei port-lanț – și să permită tragerea manuală prin partea de deasupra șinei port-lanț
- dacă este necesar, executați o corecție a tensionării lanțului de fierăstrău

Un lanț nou de fierăstrău trebuie tensionat mai des decât unul care se găsește de mult timp în funcționare.

- Tensiunea în lanț se verifică des – vezi capitolul "Instrucțiuni de funcționare"

Reglarea cablului de accelerație

După montarea utilajului sau după o perioadă mai îndelungată de funcționare poate fi necesară o corecție a reglajului cablului de accelerație.

Cablul de accelerație se reglează numai dacă utilajul este montat complet.

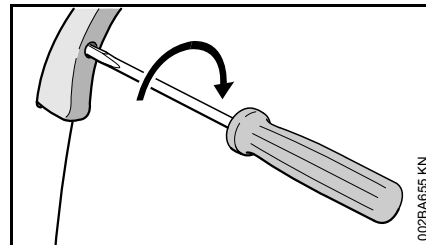

- Aduceți pârghia de accelerație în poziție de accelerație completă
- Rotiți șurubul în pârghia de accelerație până la prima treaptă, în direcția săgeții. Apoi rotiți încă o dată cu o jumătate de rotație în același sens

Montarea clemei

Clemă (doar modelele cu tijă telescopică)

Poziția clemei

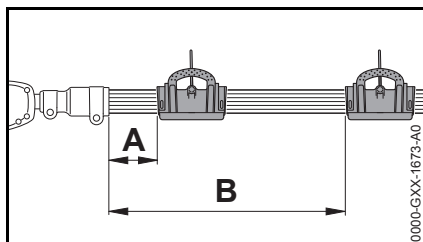

În funcție de lungimea tijei, se recomandă următoarele poziții ale clemei:

- Tijă telescopică împinsă înăuntru
Distanța A = 15 cm (5,9 in.)
- Tijă telescopică trasă complet în afară
Distanța B = 50 cm (19,7 in.)

Montarea clemei

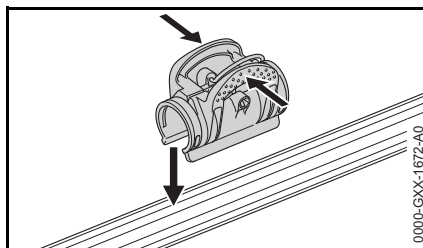

- Presați clema și împingeți clema pe tijă

Combustibil

Motorul va funcționa cu un amestec de carburant format din benzină și ulei de motor.

! AVERTISMENT

Evitați contactul direct al pielii cu combustibilul și inhalarea vaporilor de combustibil.

MotoMix STIHL

STIHL vă recomandă utilizarea MotoMix STIHL. Acest carburant mixt nu conține benzol, plumb, se caracterizează printr-o cifră octanică ridicată și oferă întotdeauna raportul de amestec corect.

MotoMix STIHL este un amestec destinat duratei maxime de viață a motorului și conține ulei STIHL de motor în doi timpi HP Ultra.

MotoMix nu este disponibil pe toate piețele.

Mixarea combustibilului

⚙️ INDICAȚIE

Substanțele combustibile necorespunzătoare sau un raport de amestec care se abate de la norme pot duce la avarii serioase ale grupului motor. Benzina sau uleiul de motor de calitate inferioară pot avaria motorul, garniturile, conductele și rezervorul de combustibil.

Benzina

Întrebuințați numai **benzină** de calitate cu o cifră octanică de minimum 90 ROZ – cu sau fără plumb.

Benzina cu o proporție de alcool mai mare de 10% poate cauza la avarieri în funcționare la motoarele cu carburatoare reglabile manual și, prin urmare, nu se va utiliza la aceste motoare.

Motoarele cu M-Tronic furnizează putere completă cu o benzină cu până la 25% proporția de alcool (E25).

Ulei de motor

Dacă se amestecă chiar combustibilul, atunci se poate folosi numai un ulei STIHL de motor în doi timpi sau un alt ulei de motor pentru înaltă performanță din clasele JASO FB, JASO FC, JASO FD, ISO-L-EGB, ISO-L-EGC sau ISO-L-EGD.

STIHL recomandă utilizarea unui ulei STIHL de motor în doi timpi HP Ultra sau a unui ulei de motor pentru înaltă performanță pentru a putea asigura valorile-limită privind emisiile pentru întreaga durată de utilizare a mașinii.

Raport de amestec

la ulei STIHL de motor în doi timpi 1:50;
1:50 = 1 parte ulei + 50 părți benzină

Exemple

Cantitatea de benzină	Ulei pentru motor în doi timpi STIHL 1:50	
litru	litru	(ml)
1	0,02	(20)
5	0,10	(100)
10	0,20	(200)

Cantitatea de benzină litru	Ulei pentru motor în doi timpuri STIHL 1:50 litru	(ml)
15	0,30	(300)
20	0,40	(400)
25	0,50	(500)

- Într-o canistră specială de combustibil mai întâi se introduce uleiul de motor, apoi se adaugă benzina și se amestecă temeinic

Depozitarea amestecului de combustibil

Depozitați numai în recipiente permise pentru păstrarea combustibilului, la loc sigur, uscat și răcoros, protejat de razele de lumină și de soare.

Amestecul de combustibil se alterează – mixați numai necesarul pentru câteva săptămâni. Nu depozitați amestecul de combustibil mai mult de 30 zile. Dacă este expus la lumină, soare, temperaturi scăzute sau ridicate amestecul de combustibil poate deveni mai rapid inutilizabil.

STIHL MotoMix poate fi însă depozitat fără probleme până la cel mult 2 ani.

- Înaintea alimentării scuturați bine canistra cu amestecul de combustibil.

! AVERTISMENT

În canistră se poate crea presiune – deschideți cu atenție.

- Rezervorul de combustibil și canistra se vor curăța la intervale periodice

Deversați restul de combustibil și lichidul folosit la curățare conform normelor și condițiilor ecologice!

Alimentarea cu combustibil



Pregătirea utilajului

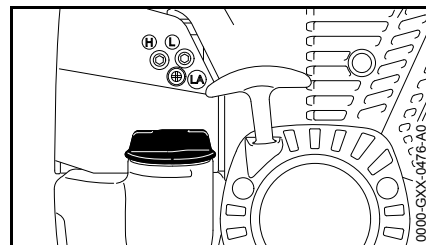

- Curățați capacul rezervorului și zona adiacentă înaintea alimentării, pentru ca în rezervor să nu pătrundă murdărie.
- Poziționați utilajul în așa fel încât capacul rezervorului să fie îndreptat în sus.

Deschideți capacul rezervorului

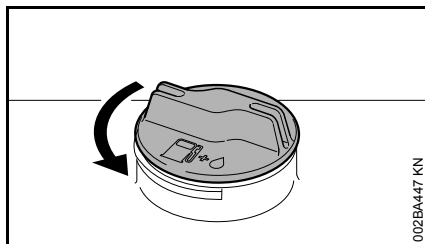

- rotiți capacul în sens contrar sensului orar până când poate fi scos de la orificiul rezervorului
- scoateți capacul rezervorului

Alimentarea cu combustibil

La alimentare combustibilul nu trebuie să se reverse iar rezervorul nu se va umple până la refuz.

STIHL vă recomandă sistemul de alimentare STIHL pentru combustibil (accesorii speciale).

- Alimentarea cu combustibil

Închideți capacul rezervorului

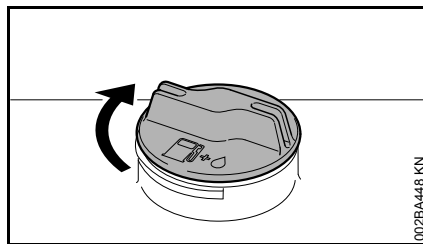

- poziționați capacul
- rotiți capacul până la limită în sens orar și strângeți-l manual cât de mult posibil

Ulei de lubrifiere a lanțului

Pentru lubrifierea automată, durabilă a lanțului de fierăstrău și șinei port-lanț – se utilizează numai ulei ecologic de calitate – preferabil uleiul biologic STIHL ușor degradabil BioPlus.

INDICAȚIE

Uleiul de lubrifiere biologic trebuie să aibă rezistență suficientă în timp (de ex. STIHL BioPlus). Uleiul cu rezistență scăzută în timp tinde să devină repede vâcos. Ca urmare apar depuneri rezistente, greu de îndepărtat, în special în zona mecanismului de antrenare a lanțului și la lanțul fierăstrăului – până la blocarea pompei de ulei.

Durata de viață a lanțului de fierăstrău și șinei port-lanț este influențată semnificativ de structura uleiului de lubrifiere – prin urmare utilizați numai ulei special pentru lubrifierea lanțului.

AVERTISMENT

Nu utilizați ulei învechit! La un contact îndelungat și repetat cu pielea uleiul vechi poate provoca cancer de piele și este neecologic!

INDICAȚIE

Uleiul vechi nu are caracteristicile de lubrifiere necesare și nu este corespunzător pentru gresarea lanțului.

Alimentarea cu ulei de lubrifiere a lanțului



INDICAȚIE

Un plin de rezervor de ulei este suficient numai pentru o jumătate de rezervor de combustibil – în timpul lucrului controlați periodic nivelul uleiului, rezervorul de ulei nu va funcționa niciodată la mers în gol!

Pregătirea utilajului

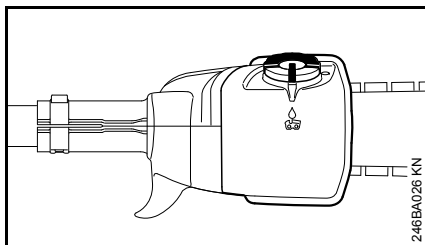

- Capacul rezervorului și zona adiacentă se curăță temeinic pentru a evita pătrunderea murdăriei în rezervorul de ulei
- Poziționați utilajul în așa fel încât capacul rezervorului să fie îndreptat în sus

Deschidere

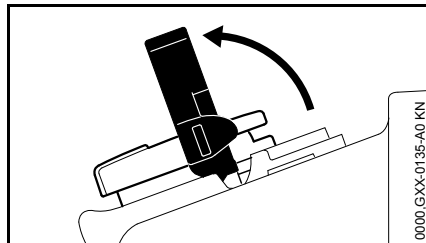

- Desfacerea mânerului prin rabatare

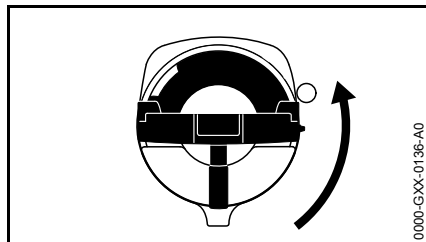

- Rotiți capacul rezervorului (cca. 1/4 rotație)

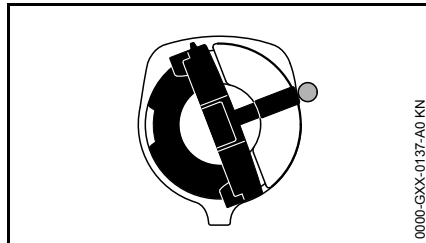

Marcajul de pe capacul rezervorului trebuie să se alinieze cu cel de pe rezervorul de ulei

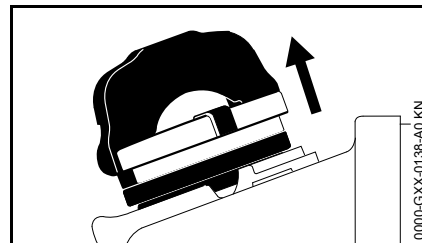

- Scoateți capacul rezervorului

Alimentați cu ulei de lubrifiere a lanțului

- Alimentați cu ulei de lubrifiere a lanțului

La alimentare, uleiul de lubrifiere a lanțului nu trebuie să se reverse, iar rezervorul nu se va umple până la refuz.

STIHL vă recomandă sistemul de alimentare STIHL pentru uleiul de lubrifiere a lanțului (accesorii speciale).

Închidere

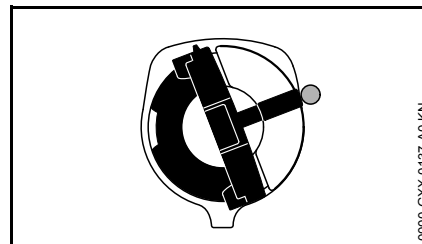

Mânerul se găsește în poziție verticală:

- Așezați capacul – marcajul de pe capacul rezervorului trebuie să se alinieze cu cel de pe rezervorul de ulei
- Apăsați capacul rezervorului în jos până la refuz

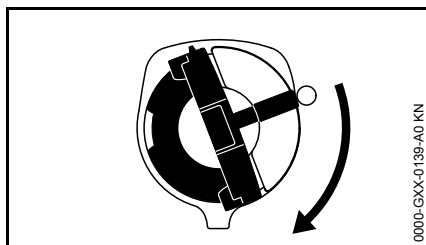

- Țineți apăsat capacul și rotiți-l în sens orar până se fixează

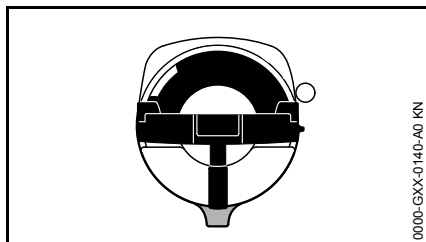

Apoi aliniați marcajul de pe capacul rezervorului cu cel de pe rezervorul de ulei

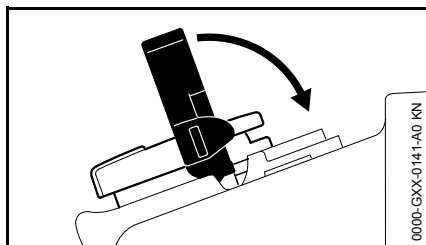

- Mănerul se rabatează în jos

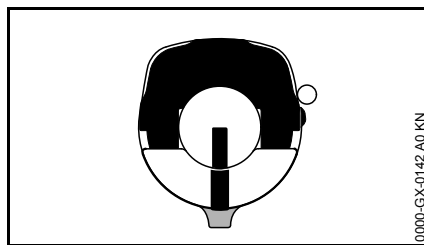

Capacul rezervorului este blocat

În cazul în care cantitatea de ulei din rezervor nu se micșorează, este posibil să fi fost avariata sistemul de transportare a uleiului de lubrifiere: se verifică starea de lubrifiere a lanțului, se curăță canalele de ulei, eventual se solicită asistență tehnică de specialitate. STIHL vă recomandă să dispuneți executarea lucrărilor de întreținere și de reparații numai la serviciul de asistență tehnică STIHL.

În cazul în care capacul rezervorului nu permite închiderea rezervorului de ulei

Partea inferioară a capacului este răsucită față de partea superioară.

- Scoateți capacul de pe rezervorul de ulei și priviți dinspre partea superioară

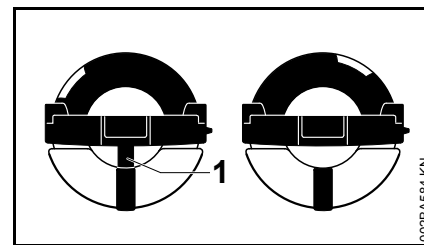

stânga: Partea inferioară a capacului rezervorului răsucită – marcajul din interior (1) se aliniază cu cel exterior

dreapta: Partea inferioară a capacului rezervorului în poziție corectă – marcajul din interior se găsește sub mâner. Nu se aliniază cu marcajul exterior

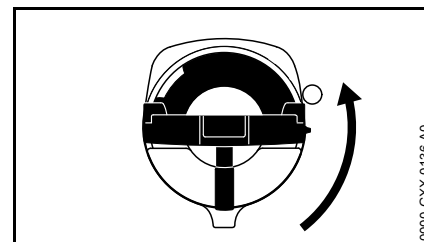

- Poziționați capacul și rotiți-l în sens antiorar până când ajunge în locașul ștuțului de umplere
- Rotiți capacul în continuare în sens antiorar (cca. 1/4 rotații) – partea inferioară a capacului se rotește astfel în poziția corectă
- Rotiți capacul în sens orar și închideți – vezi paragraful "Închidere"

Verificarea lubrifierii lanțului

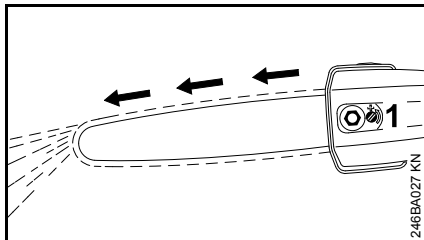

Întotdeauna lanțul fierăstrăului trebuie să arunce puțin ulei.



INDICAȚIE

Nu lucrați niciodată fără lanțul gresat! Când lanțul funcționează uscat, garnitura tăietoare se distruge în scurt timp ireparabil. Înaintea lucrului se verifică întotdeauna lubrifierea lanțului și nivelul uleiului din rezervor.

Fiecare nou lanț de fierăstrău necesită un timp de rodaj de 2 până la 3 minute.

După rodaj se verifică tensionarea lanțului și dacă este necesar se corectează – vezi "Verificarea tensionării lanțului de fierăstrău".

Îngrijirea și ascuțirea lanțului de fierăstrău

Debitarea fără efort cu ajutorul unui lanț de fierăstrău corect ascuțit

Lanțul de fierăstrău ascuțit corespunzător pătrunde fără efort în lemn la o mișcare redusă de avans.

Nu lucrați cu lanțul de fierăstrău tocit sau deteriorat – aceasta duce la o solicitare fizică puternică, solicitare mare prin vibrații, rezultat nesatisfăcător al tăierii și grad mare de uzură.

- curățați lanțul de fierăstrău
- controlați lanțul de fierăstrău dacă prezintă fisuri și nituri deteriorate
- înlocuiți componentele deteriorate sau uzate ale lanțului și adaptați aceste componente în mod corespunzător la restul componentelor în ceea ce privește forma și gradul de uzură – lucrați astfel în mod corespunzător

Lanțurile din metal dur (Duro) sunt deosebit de rezistente la uzură. Pentru un rezultat optim al ascuțirii STIHL vă recomandă serviciul de asistență tehnică STIHL.



AVERTISMENT

Se vor respecta obligatoriu unghiurile și cotele prezentate în cele ce urmează. Dacă lanțul de fierăstrău este ascuțit incorect – în special la limitatoare de adâncime prea scunde – se poate ajunge la o tendință pronunțată de recul al emondorului de înălțime – **pericol de rănire!**

Lanțul fierăstrăului nu se poate bloca pe șina port-lanț. De aceea se recomandă scoaterea lanțului de fierăstrău în scopul ascuțirii și ascuțirea acestuia la un aparat staționar de ascuțit (FG 2, HOS, USG).

Diviziunea lanțului

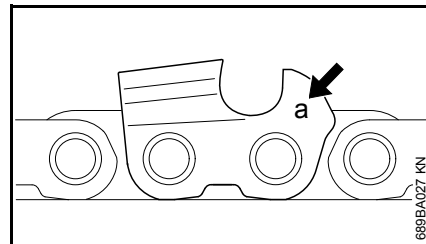

Simbolul (a) diviziunii lanțului este ștanțat în zona limitatorului de adâncime al fiecărui dinte tăietor.

Simbolul (a)	Diviziunea lanțului	
	Țoli	mm
7	1/4 P	6,35
1 sau 1/4	1/4	6,35
6, P sau PM	3/8 P	9,32
2 sau 325	0.325	8,25
3 sau 3/8	3/8	9,32

Ordonarea diametrului pilei se face conform diviziunii lanțului – vezi tabelul "Unelte pentru ascuțire".

Unghiurile dintelui tăietor trebuie să fie păstrate la ascuțirea ulterioară.

Unghiul de ascuțire și unghiul frontal

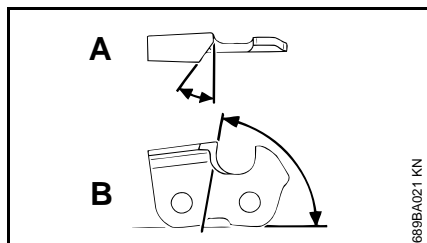

A Unghiul de ascuțire

Lanțurile de fierăstrău STIHL sunt ascuțite la un unghi de 30°. Excepții fac lanțurile pentru secțiuni longitudinale cu unghi de ascuțire de 10°. Lanțurile de fierăstrău pentru secțiuni longitudinale dețin un X în cadrul denumirii lor.

B Unghiul frontal

La utilizarea suportului de pilă prescris și diametrului de pilă rezultă automat unghiul frontal corect.

Formele dintelui	Unghi (°)	
	A	B
Micro = Dinte semi-daltă, de ex. 63 PM3, 26 RM3, 71 PM3	30	75
Super = Dinte daltă integral, de ex. 63 PS3, 26 RS, 36 RS3	30	60
Lanțurile de fierăstrău pentru secțiuni longitudinale, de ex. 63 PMX, 36 RMX	10	75

Unghiurile trebuie să fie aceleași pentru toți dinții lanțului de fierăstrău. La unghiuri inegale: rulaj greoi, neuniform al lanțului de fierăstrău, uzură puternică – până la ruperea lanțului de fierăstrău.

Suportul pilei

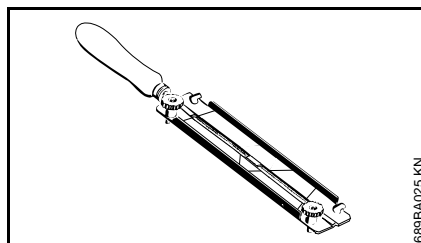

● utilizați suportul de pilă

Lanțurile de fierăstrău se pot ascuți manual numai cu ajutorul unui suport de pilă (vezi tabelul "Unelte pentru ascuțire"). Suporturile de pile au marcaje pentru unghiurile de ascuțit.

Utilizați numai pile speciale pentru lanțuri de fierăstrău! Alte pile nu corespund din punct de vedere al formei și modului de utilizare.

Pentru controlul unghiului

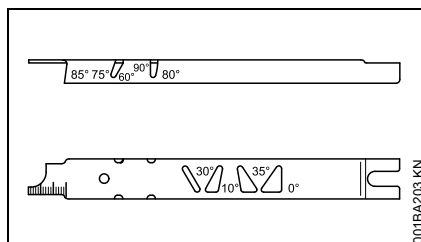

Lera de pilire STIHL (accesoriu special, vezi tabelul "Unelte pentru ascuțire") – este o unealtă universală pentru controlul unghiului de ascuțire și frontal, distanța limitatorilor de adâncime, lungimea dinților, adâncimea canelurii și curățarea canelurii și orificiilor de introducere a uleiului.

Ascuțirea corectă

- selectați uneltele de ascuțire corespunzător diviziunii lanțului
- la utilizarea aparatelor FG 2, HOS și USG: extrageți lanțul fierăstrăului și ascuțiți-l după utilizarea aparatelor
- dacă este necesar tensionați șina port-lanț
- executați des ascuțiri, preluați câte puțin material – pentru o ascuțire simplă de cele mai multe ori sunt suficiente două până la trei curse ale pilei

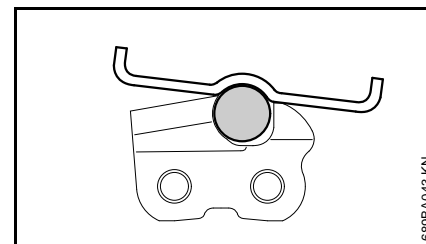
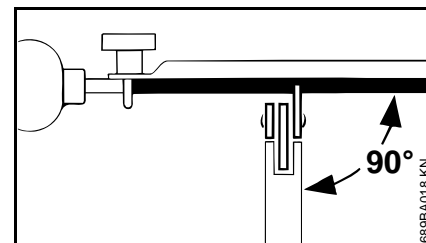

- Ghidarea pilei: **orizontal** (în unghi drept față de suprafața laterală a șinei port-lanț) corespunzător unghiurilor date – conform

marcajelor de pe suportul de pile – așezați suportul de pile pe dinte și pe limitatorul de adâncime

- ascuțirea cu pila se face numai dinspre interior către exterior
- pila pătrunde numai la mișcarea de avans – la retragere, pila se ridică
- nu ascuțiți cu pila elementele de îmbinare și de transmisie
- la intervale regulate rotiți puțin pila pentru a evita uzura unilaterală
- îndepărtați urmele pilei cu o bucată de lemn dur
- verificați unghiul cu lera pilei

Toți dinții tăietori trebuie să aibă lungime egală.

Dacă lungimile dinților sunt inegale, și înălțimile dinților vor fi diferite și vor provoca rularea greoaie a lanțului de fierăstrău și fisuri ale lanțului.

- toți dinții tăietori se vor pili la lungimea celui mai scurt dinte tăietor – recomandabil să se execute la serviciul de asistență tehnică cu un electroaparat de ascuțire

Distanța limitatoarelor de adâncime

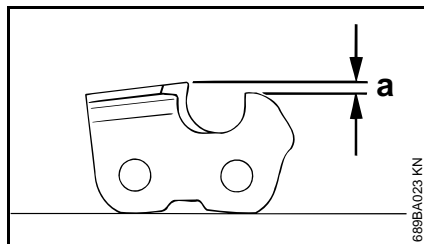

Limitatorul de adâncime determină adâncimea de pătrundere în lemn și astfel grosimea șpanului.

a distanța necesară între limitatoarele de adâncime și muchia tăietoare

La tăierea în lemnul moale, cu excepția perioadei de îngheț, distanța se poate păstra până la cu 0,2 mm (0,008") mai mare.

Diviziunea lanțului Limitatorul de adâncime
Distanța (a)

Țoli	(mm)	mm	(Țoli)
1/4 P	(6,35)	0,45	(0.018)
1/4	(6,35)	0,65	(0.026)
3/8 P	(9,32)	0,65	(0.026)
0.325	(8,25)	0,65	(0.026)
3/8	(9,32)	0,65	(0.026)

Pilirea limitatorului de adâncime

Distanța limitatoarelor de adâncime se reduce la ascuțirea dintelui tăietor.

- verificați distanța limitatoarelor de adâncime după fiecare ascuțire

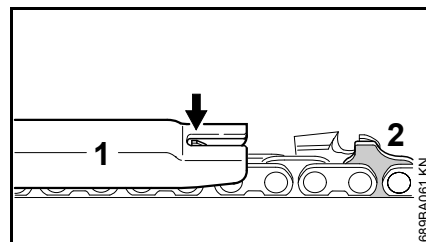

- lera pilei (1) corespunzătoare diviziunii lanțului se așează pe lanțul fierăstrăului și se apasă pe dintele tăietor ce urmează a fi verificat – dacă limitatorul de adâncime depășește lera pilei, acesta trebuie din nou prelucrat

Lanțurile de fierăstrău cu element de transmisie cu camă (2) – partea superioară a elementului de transmisie cu camă (2) (cu marcajul din service) se prelucreează simultan cu limitatorul de adâncime al dintelui tăietor.

⚠️ AVERTISMENT

Restul elementului de transmisie cu camă nu trebuie prelucrat, altfel se mărește tendința de recul a utilajului.

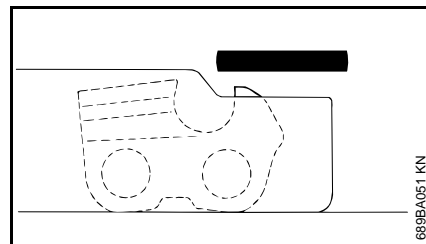

- limitatorul de adâncime se prelucreează pentru adaptarea la lera pilei

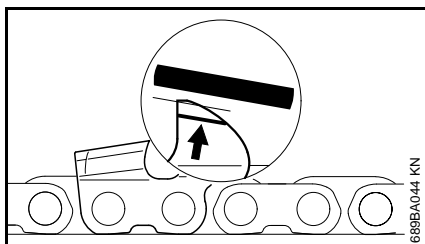

- în final, paralel cu marcajul de la Service (vezi săgeata), capul limitatorului de adâncime se pilește oblic – astfel încât porțiunea cea mai înaltă a limitatorului de adâncime să nu fie poziționată prea mult înapoi

! AVERTISMENT

Limitatoarele de adâncime prea scunde sporesc tendința de recul a utilajului.

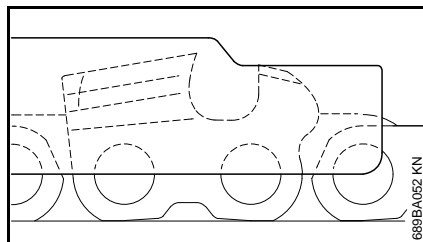

- așezați lera pilei pe lanțul fierăstrăului – zona cea mai înaltă a limitatorului de adâncime trebuie să se îmbine cu lera pilei

- după ascuțire lanțul fierăstrăului se curăță temeinic, șpanul aderent rezultat în urma pilirii sau praful se îndepărtează – lanțul fierăstrăului se gresează intensiv.
- la întreruperi mai îndelungate de lucru, lanțul fierăstrăului se curăță și se păstrează lubrifiat

Unelte pentru ascuțire (accesorii speciale)

Diviziunea lanțului	Pilă rotundă Ø	Pilă rotundă	Suportul pilei	Leră de pilire	Pilă plată	Set de ascuțire ¹⁾
Țoli	(mm)	mm (Țoli)	Seria piesei	Seria piesei	Seria piesei	Seria piesei
1/4 P	(6,35)	3,2 (1/8)	5605 771 3206	5605 750 4300	0000 893 4005	0814 252 3356 5605 007 1000
1/4	(6,35)	4,0 (5/32)	5605 772 4006	5605 750 4327	1110 893 4000	0814 252 3356 5605 007 1027
3/8 P	(9,32)	4,0 (5/32)	5605 772 4006	5605 750 4327	1110 893 4000	0814 252 3356 5605 007 1027
0.325	(8,25)	4,8 (3/16)	5605 772 4806	5605 750 4328	1110 893 4000	0814 252 3356 5605 007 1028
3/8	(9,32)	5,2 (13/64)	5605 772 5206	5605 750 4329	1110 893 4000	0814 252 3356 5605 007 1029

¹⁾ constând în suportul pilei cu pilă rotundă, pilă plată și lera pilei

Reglarea tijei telescopice

! AVERTISMENT

Întotdeauna se oprește motorul și se atașează apărătoarea lanțului!

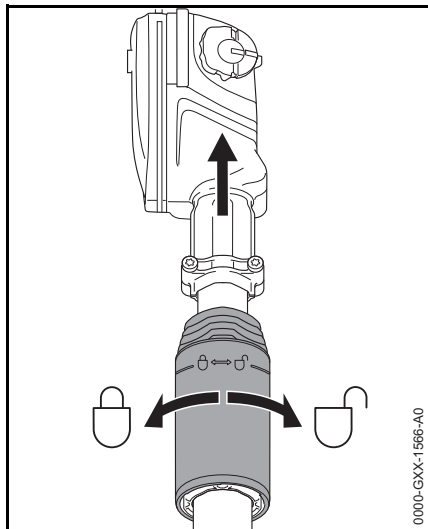

- Slăbiți piulița de strângere printr-o jumătate de rotire în sens invers mersului acelor de ceasornic
- se reglează tija la lungimea dorită
- Strângeți piulița de strângere prin rotire în sensul acelor de ceasornic

Aplicarea centurii

Tipul și execuția centurii depind de piața locală.

Centură de umăr simplă (HT 102, 132)

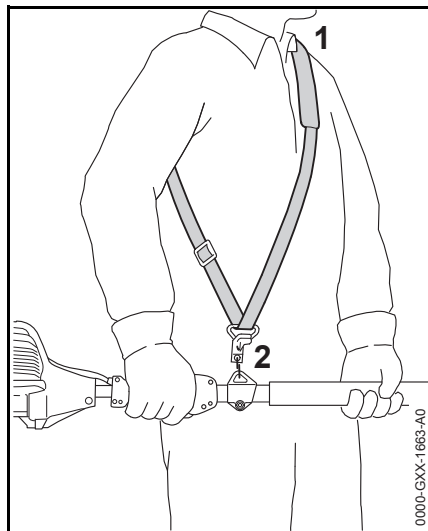

- așezați-vă centura de umăr simplă (1)
- ajustați lungimea centurii
- cârligul carabină (2) trebuie să se găsească la înălțimea șoldului drept, când motoutilajul este agățat

Centură de umăr simplă (HT 103, 133)

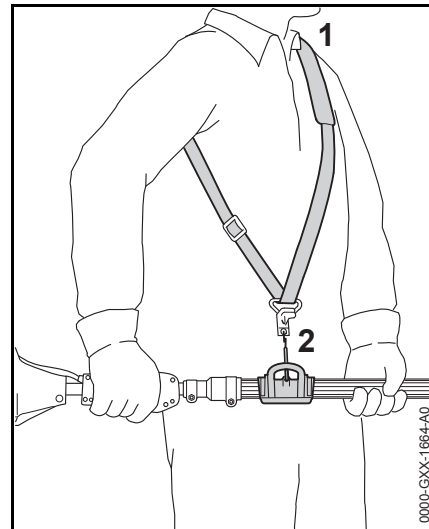

- așezați-vă centura de umăr simplă (1)
- ajustați lungimea centurii
- cârligul carabină (2) trebuie să se găsească la înălțimea șoldului drept, când motoutilajul este agățat

Sistem portabil

doar modelele cu tijă netelesopică

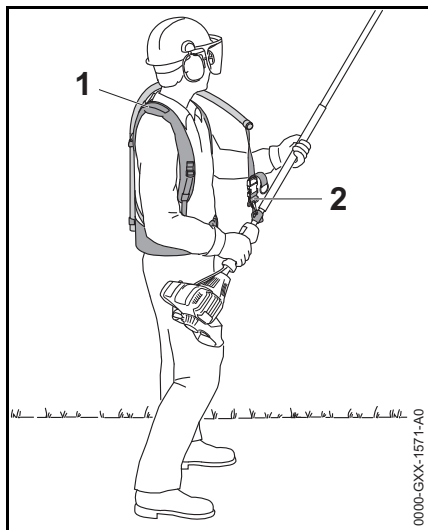

- reglați și poziționați sistemul portabil (1) – după cum este descris în fișa însoțitoare livrată
- montați cârligul carabină (2) în inelul de tracțiune al utilajului
- în timpul lucrului fixați emondorul de înălțime cu ajutorul centurii de susținere

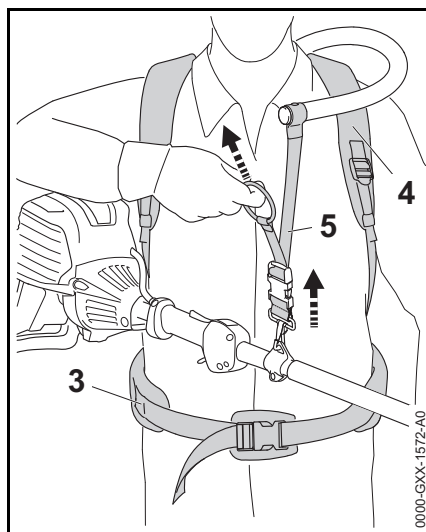

- Reglați cureaua bazinului (3), ambele curele de umăr (4) și centura (5)

doar modelele cu tijă telesopică

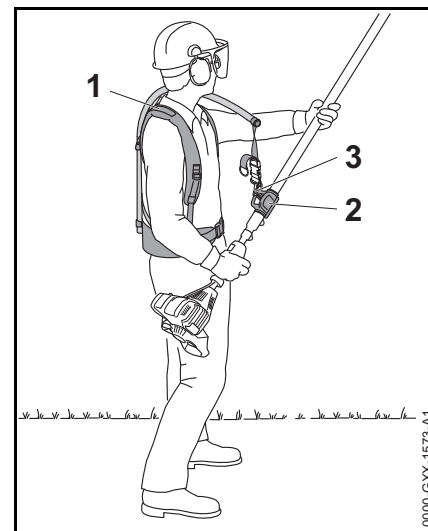

- reglați și poziționați sistemul portabil (1) – după cum este descris în fișa însoțitoare livrată
- Agățați cârligul-carabină (1) de inelul de tracțiune (2) al tijei.
- în timpul lucrului fixați emondorul de înălțime cu ajutorul centurii de susținere

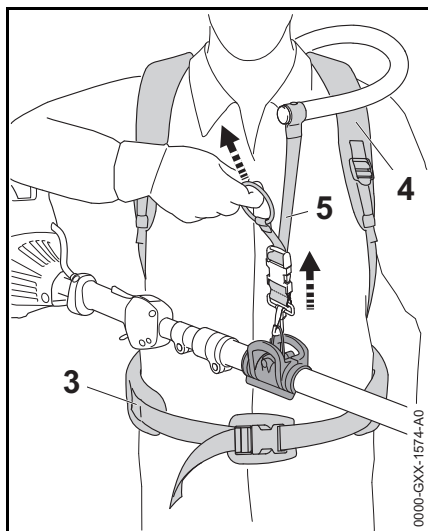

- Reglați cureaua bazinului (3), ambele curele de umăr (4) și centura (5)

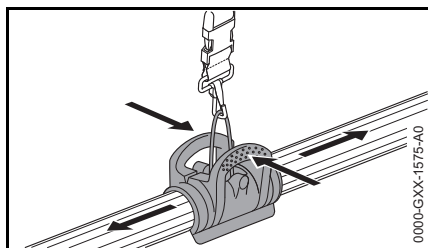

- Presați clema și împingeți clema pe tijă

Pornirea / oprirea motorului

Elemente de comandă

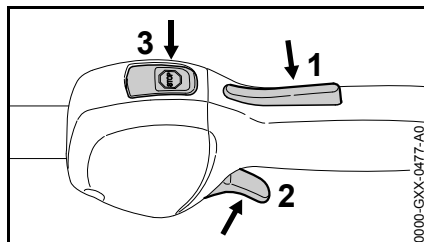

- 1 Blocatorul pârghiei de accelerație
- 2 Pârghia de accelerație
- 3 Tasta de oprire – cu pozițiile **Funcționare** și **Stop**. Pentru oprirea sistemului de aprindere trebuie să se apese pe tasta de oprire (☹) – vezi "Funcția tastei de oprire și sistemului de aprindere"

Funcționarea tastei de oprire și sistemului de aprindere

La acționarea tastei de oprire aprinderea se decuplează iar motorul se oprește. La eliberarea tastei de oprire, aceasta revine în mod automat în poziția de **Funcționare**: După oprirea motorului, aprinderea se cuplează la loc în mod automat în poziția de Funcționare – motorul este gata de funcționare și poate fi demarat.

Pornirea motorului

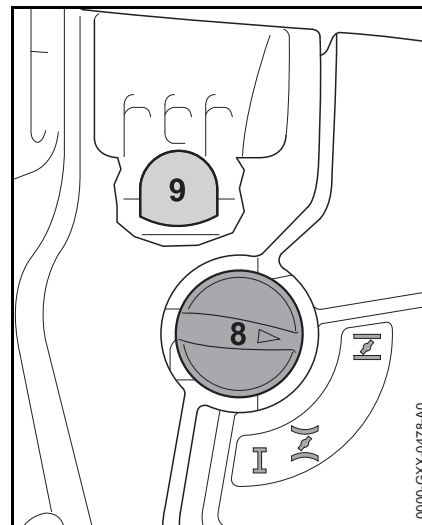

- apăsați pe burduful (9) al pompei de combustibil manuale cel puțin de 5 ori – chiar dacă burduful este plin cu combustibil
- Apăsați pârghia clapetei de șoc (8) și în funcție de temperatura motorului rotiți-o în poziția corespunzătoare:



la motorul rece



la motorul cald – chiar dacă motorul deja funcționează, dar încă este rece

Demararea

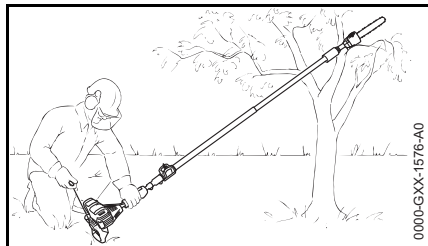

- scoateți apărătoarea lanțului – lanțul nu trebuie să atingă nici solul, nici alt obiect
- poziționați utilajul în siguranță pe sol: reazemele motorului și cârligul se află pe sol – dacă este necesar – cârligul se așează pe o suprafață înălțată (de ex. creangă ramificată, movilă de pământ sau ceva similar)

AVERTISMENT

În zona de balans a emondorului de înălțime nu trebuie să se găsească alte persoane!

- adoptați o poziție sigură
- cu mâna stângă apăsați carcasa ventilatorului ferm pe sol – degetul mare trebuie să se afle sub carcasa ventilatorului

INDICAȚIE

Nu apăsați tija cu piciorul și nu îngenunchiați pe ea!

- cu mâna dreaptă apucați mânerul demaror
- trageți încet mânerul demarorului până la prima treaptă sesizabilă, apoi trageți rapid și puternic

INDICAȚIE

Șnurul nu se trage până la capăt – pericol de rupere!

- nu permiteți revenirea de la sine a mânerului demaror – conduceți-l în sens contrar direcției de tragere astfel încât șnurul demaror să se înfășoare corect
- demarați până când motorul funcționează

De îndată ce motorul a pornit

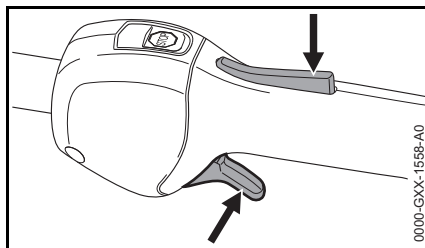

- apăsați pârghia blocatoare și accelerați – pârghia clapetei de șoc sare în poziția de funcționare I – după o pornire la rece lăsați motorul să se încălzească în funcționare cu câteva schimburi de sarcină

AVERTISMENT

Pericol de rănire, dacă la mersul în gol lanțul ferăstrăului se rotește. Reglați carburatorul astfel încât scula tăietoare să nu se rotească la mersul în gol – vezi "Reglarea carburatorului".

Utilajul este pregătit pentru funcționare.

Opriți motorul

- apăsați tasta de oprire – motorul se oprește – eliberați tasta de oprire – tasta de oprire se retrage înapoi sub acțiunea arcului

Alte indicații pentru pornire

Motorul trece în poziția de pornire la rece  sau se oprește la accelerare.

- poziționați pârghia clapetei de șoc pe  – demarați în continuare până când motorul funcționează

Motorul nu pornește în poziția de pornire la cald 

- poziționați pârghia clapetei de șoc pe  – demarați în continuare până când motorul funcționează

Motorul nu demarează

- verificați dacă toate elementele de comandă sunt corect poziționate
- verificați dacă există combustibil în rezervor, în caz că este necesar se suplimentează
- verificați dacă fișa bujiei este bine fixată
- repetați procedeul de pornire

Motorul este înecat

- Poziționați pârghia clapetei de șoc pe I – demarați în continuare până când motorul funcționează

Rezervorul s-a golit complet

- după alimentare, apăsați pe burduful pompei de combustibil de minimum cinci ori – chiar dacă burduful este plin cu combustibil
- Pârghia clapetei de șoc se reglează în funcție de temperatura motorului
- Porniți din nou motorul

Instrucțiuni de funcționare

La prima punere în funcționare

Până la cea de-a treia alimentare a rezervorului, noul utilaj fabricat se utilizează fără a fi solicitat la turații mari, pentru ca în timpul fazei de rodaj să nu apară solicitări suplimentare. În timpul fazei de rodaj piesele aflate în mișcare trebuie să se rodeze unele de altele – la grupul motor există un grad ridicat de rezistență la frecare. Motorul își atinge puterea maximă după o etapă de funcționare de 5 până la 15 alimentări ale rezervorului.

În timpul lucrului



Carburatorul nu se reglează pe un amestec prea sărăcit, pentru a obține o putere mai ridicată – în caz contrar motorul s-ar putea avaria – vezi "Reglarea carburatorului".

Controlați des tensionarea lanțului

Un lanț nou de fierăstrău trebuie tensionat mai des decât unul care se găsește de mult timp în funcționare.

În starea rece

Lanțul fierăstrăului trebuie să se găsească în partea inferioară a șinei și să poată fi tras cu mâna peste șina port-lanț. Dacă este necesar, retensionați lanțul de fierăstrău – vezi "Tensionarea lanțului de fierăstrău".

La temperatura de funcționare

Lanțul fierăstrăului se dilată și atârână. Elementele de transmisie din partea inferioară a șinei nu trebuie să iasă din canelură – altfel lanțul ar putea sări. Tensionați lanțul fierăstrăului – vezi capitolul "Tensionarea lanțului de fierăstrău".



La răcire lanțul fierăstrăului se contractă. Dacă lanțul nu este detensionat, arborele principal și lagărul se avariază.

După funcționarea îndelungată la sarcină maximă

motorul se lasă scurt timp să mai tureze în gol, până când căldura intensă este condusă de către curentul de aer rece, astfel componentele grupului motor (sistemul de aprindere, carburator) nu sunt solicitate la maximum de un blocaj de căldură.

După lucru

- lanțul se detensionează dacă a fost tensionat în timpul lucrului la temperatura de funcționare



După utilizare neapărat lanțul se detensionează! La răcire lanțul fierăstrăului se contractă. Dacă lanțul nu este detensionat, arborele principal și lagărul se avariază.

La oprirea pentru scurt timp

Aplicați apărătoarea lanțului și lăsați ca motorul să se răcească. Utilajul se păstrează având rezervorul de combustibil plin, într-un loc uscat, la distanță de surse de foc, până la următoarea utilizare.

La oprirea mai îndelungată

vezi "Depozitarea utilajului"

Păstrarea ireproșabilă a șinei port-lanț

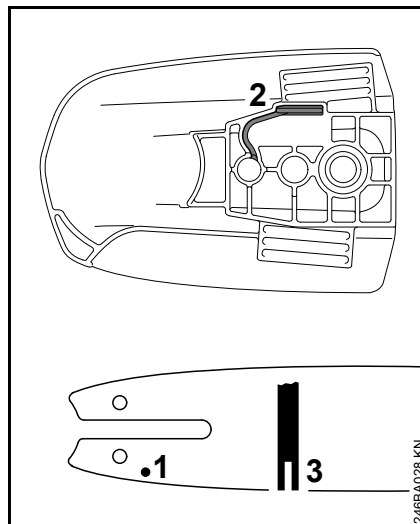

- întoarceți șina – după fiecare ascuțire a lanțului și după fiecare înlocuire a lanțului – pentru a evita uzura unilaterală, în special la vârf și în partea inferioară
- curățați periodic orificiul de pătrundere a uleiului (1), canalul de pătrundere a uleiului (2) și canelura șinei (3)
- măsurați adâncimea canelurii – cu rigla de măsurare de la lera de pilire (accesoriu special) – în zona în care uzura pistei de rulare este cea mai mare

Tip de lanț	Diviziunea lanțului	Adâncimea minimă a canelurii
Picco	1/4" P	4,0 mm (0,16")

În cazul când canelura nu are adâncimea minimă:

- Înlocuiți șina port-lanț

În caz contrar elementele de transmisie alunecă pe baza canelurii – piciorul dintelui și elementele de legătură nu se găsesc pe pista șinei.

Înlocuirea filtrului de aer

Durata de viață a filtrului este în medie mai mare de un an. Nu demontați capacul filtrului și nu înlocuiți filtrul de aer atâta timp cât nu sesizați o pierdere de randament.

Dacă randamentul motorului scade sensibil

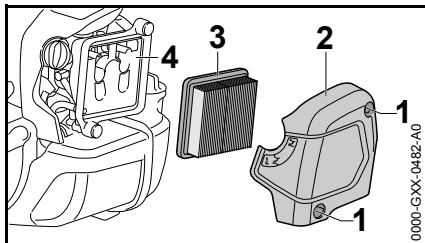

- pârghia clapetei de șoc se rotește pe **L**
- Slăbiți (1) șuruburile.
- scoateți capacul filtrului (2)
- curățați zona adiacentă filtrului de murdăria grosieră
- Scoateți filtrul (3)
- Înlocuiți filtrul murdar sau deteriorat
- Înlocuiți piesele avariate

Montarea filtrului

- Introduceți filtrul în carcasă și așezați capacul filtrului
- Înșurubați și strângeți șuruburile (1)

Reglarea carburatorului

Reglajul carburatorului utilajului este executat în așa fel încât în toate stările de funcționare la motor să fie dirijat un amestec optim combustibil-aer.

Reglarea mersului în gol

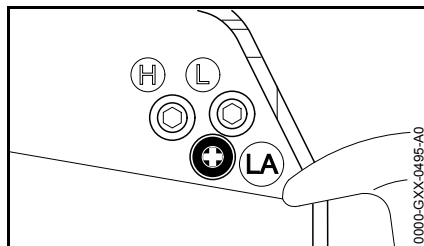

Motorul se oprește în regim de mers în gol

- lăsați motorul cca. 3 min să se încălzească în funcționare
- șurubul de reglaj al mersului în gol (LA) se rotește încet în sens orar, până când motorul funcționează uniform – lanțul nu trebuie să fie antrenat în mișcare

Lanțul este antrenat în regim de mers în gol

- Șurubul limitator al mersului în gol (LA) se rotește în sens contrar sensului orar, până când lanțul de fierăstrău se oprește, apoi se rotește în continuare cu 1/2 până la 3/4 rotații în aceeași direcție

! AVERTISMENT

Dacă lanțul se oprește în regim de mers în gol după un reglaj executat corespunzător, motoutilajul va fi dus la serviciul de asistență tehnică pentru a fi reparat.

Bujia

- În cazul unei puteri insuficiente a motorului, pornirii necorespunzătoare sau disfuncționalităților la mersul în gol în primul rând verificați bujia.
- după cca. 100 ore de funcționare înlocuiți bujia – chiar mai devreme în cazul electrozilor foarte arși – utilizați numai bujii ecranate, aprobate de STIHL – vezi "Date tehnice"

Scoateți bujia

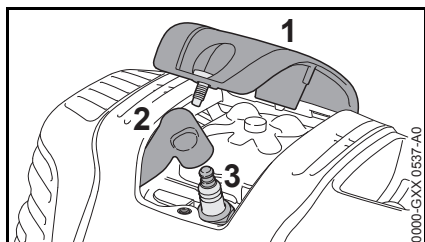

- Deșurubați capacul (1)
- Extrageți fișa bujiei (2)
- Deșurubați bujia (3)

Verificarea bujiei

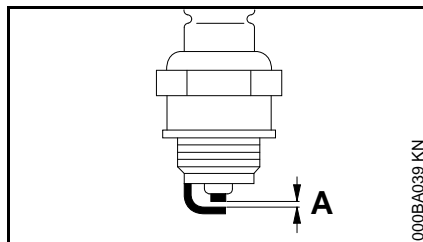

- curățați bujia murdărită
- Verificați distanța dintre electrozi (A) și dacă este necesar, ajustați valoarea pentru distanță – vezi "Date tehnice"
- înlăturați cauzele care au dus la murdărirea bujiei

Cauzele posibile sunt:

- prea mult ulei de motor în carburant
- filtru de aer murdar
- condiții de funcționare nefavorabile

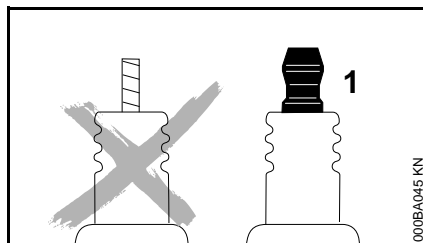

! AVERTISMENT

Piulițele de racordare (1) care nu sunt bine strânse, respectiv sunt lipsă, pot produce scântei. Lucrul în mediu ușor inflamabil sau exploziv comportă riscul

incendiului, respectiv al exploziilor. Se pot produce leziuni corporale sau daune materiale.

- folosiți cu piuliță de racordare bujiile cu rezistor de deparazitare

Montați bujia

- Înșurubați bujia (3)
- Strângeți cu cheia combinată bujia
- Apăsați fișa ferm pe bujia
- Așezați capacul (1) și înșurubați-l

Depozitarea utilajului

La pauze în funcționare începând cu cca. 3 luni

- Goliți și curățați rezervorul de combustibil în locuri cu bună ventilație
- Deversați combustibilul conform normelor și conform condițiilor de mediu
- Carburatorul se trece pe regim de mers în gol, în caz contrar membranele carburatorului se pot lipi
- Demontați lanțul fierăstrăului și șina port-lanț, curățați și pulverizați cu ulei protector
- Motoutilajul se curăță temeinic, în special nervurile cilindrului și filtrul de aer
- La utilizarea uleiului biologic de lubrifiere a lanțului (de ex. STIHL BioPlus) completați la maxim rezervorul de ulei
- Utilajul se depozitează într-un loc uscat și sigur. Protejați utilajul împotriva utilizării neautorizate (de ex. de către copii)

Verificarea și înlocuirea roții de lanț

- demontați capacul roții de lanț, lanțul fierăstrăului și șina port-lanț

Înlocuirea roții de lanț

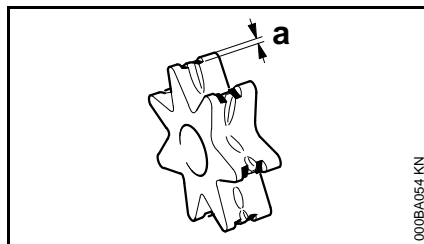

- după utilizarea a două lanțuri de fierăstrău sau mai devreme
- când urmele de rodaj (a) sunt mai mari de 0,5 mm – în caz contrar este afectată durata de viață a lanțului de fierăstrău – pentru verificare utilizați lera de control (accesoriu special)

Roata lanțului este mai puțin solicitată dacă se lucrează cu două lanțuri la schimb.

STIHL vă recomandă utilizarea roților de lanț originale STIHL.

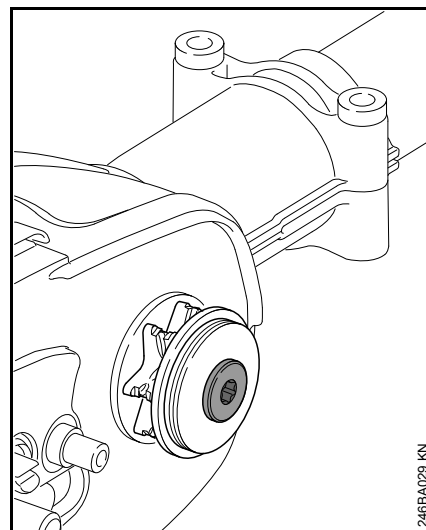

Roata lanțului este antrenată prin ambreiajul de alunecare. Înlocuirea roții de lanț trebuie efectuată de către un dealer de specialitate.

Pentru executarea lucrărilor de întreținere și reparații, STIHL vă recomandă să vă adresați serviciului de asistență tehnică STIHL.

Instrucțiuni de întreținere și îngrijire

Indicațiile se referă la condiții normale de funcționare. În cazul unor condiții grele de lucru (căderi masive de praf etc.) și timpi zilnici de lucru mai îndelungați, intervalele date se reduc corespunzător.		Înainte de începerea lucrului	după finalul lucrului resp. zilnic	după fiecare umplere a rezervorului	săptămânal	lunar	anual	la defecțiune	la deteriorare	la nevoie
Utilajul complet	Verificare vizuală (stare, etanșeitate)	X		X						
	curățare		X							
Mâner de comandă	Verificare funcțională	X		X						
Filtrul de aer	curățare							X		X
	înlocuire ²⁾								X	
Pompa de combustibil manuală (dacă există)	verificare	X								
	se repară de către distribuitor ¹⁾								X	
Sorul din rezervorul de combustibil	verificare prin serviciul de asistență tehnică ¹⁾							X		
	înlocuire prin serviciul de asistență tehnică ¹⁾					X			X	X
Rezervor de combustibil	curățare							X		X
Carburator	Controlul mersului în gol, lanțul nu trebuie să fie antrenat în mișcare	X		X						
	Reglarea mersului în gol									X
Bujia	Reglarea distanței dintre electrozi							X		
	se înlocuiește la fiecare 100 de ore de funcționare									
Orificiile de aspirație pentru aerul de răcire	Verificare vizuală		X							
	curățare									X
Nervurile cilindrului	curățare în atelier de specialitate ¹⁾						X			
Joc supapă	dacă randamentul este scăzut sau puterea de demarare este prea mare, verificați jocul supapei și, eventual, solicitați reglarea lui la serviciul de asistență tehnică ¹⁾							X		X
Camera de ardere	curățare la fiecare 150 ore de funcționare de serviciul de asistență tehnică ¹⁾									X

Indicațiile se referă la condiții normale de funcționare. În cazul unor condiții grele de lucru (căderi masive de praf etc.) și timpi zilnici de lucru mai îndelungați, intervalele date se reduc corespunzător.		înaintea începerii lucrului	după finalul lucrului resp. zilnic	după fiecare umplere a rezervorului	săptămânal	lunar	anual	la defecțiune	la deteriorare	la nevoie
Șuruburi și piulițe accesibile (cu excepția șuruburilor de reglaj)	se strâng									X
Elemente antivibrații	verificare	X						X		X
	înlocuire prin serviciul de asistență tehnică ¹⁾								X	
Lubrifierea lanțului	verificare	X								
Lanțul fierăstrăului	Verificare, atenție și la starea de ascuțire	X		X						
	Verificarea tensionării lanțului	X		X						
	Ascuțire									X
Șina port-lanț	Verificare (uzură, avariere)	X								
	Curățare și întoarcere				X			X		
	Debavurare				X					
	înlocuire								X	X
Roata de lanț	verificare				X					
	înlocuire prin serviciul de asistență tehnică ¹⁾									X
Etichetă de siguranță	înlocuire								X	

¹⁾ STIHL vă recomandă serviciul de asistență tehnică STIHL

²⁾ numai dacă randamentul motorului scade sensibil

Minimizarea uzurii și evitarea pagubelor

Respectarea datelor acestui manual de utilizare duce la evitarea uzurii considerabile și avarierii aparatului.

Exploatarea, întreținerea și depozitarea utilajului trebuie să se facă așa cum este descris în acest manual.

Utilizatorul este responsabil pentru toate pagubele apărute ca urmare a nerespectării instrucțiunilor de siguranță, utilizare și întreținere. Acest lucru este valabil în special pentru:

- modificări ale produsului care nu sunt aprobate de către STIHL
- utilizarea uneltelor și accesoriilor care nu sunt aprobate, corespunzătoare sau sunt calitativ inferioare
- utilizarea necorespunzătoare a utilajului
- utilizarea utilajului la evenimente sportive sau concursuri
- pagube provocate de continuarea utilizării utilajului cu piese defecte

Lucrări de întreținere

Toate lucrările prezentate în capitolul „Instrucțiuni de întreținere și îngrijire“ trebuie executate la intervale periodice. Atunci când aceste lucrări nu pot fi executate de către utilizator, se va solicita un serviciu de asistență tehnică.

Pentru executarea lucrărilor de întreținere și reparații, STIHL vă recomandă să vă adresați serviciului de asistență tehnică STIHL. Serviciile de

asistență tehnică STIHL sunt instruite la intervale periodice de timp și au la dispoziție documentația tehnică necesară.

În cazul omiterii acestor lucrări sau executării necorespunzătoare, pot apărea pagube pentru care este răspunzător utilizatorul. Printre acestea se numără:

- avarii ale grupului motor ca urmare a întreținerii neexecutate la timp sau întreținerii necorespunzătoare (de ex. la filtrul de aer și combustibil), reglajului incorrect al carburatorului sau curățării insuficiente a conductei de aer rece (fante de aspirație, nervurile cilindrului)
- coroziune și alte avarieri ca urmare a depozitării necorespunzătoare
- pagube ale utilajului ca urmare a utilizării unei piese de schimb calitativ inferioare

Piese supuse uzurii

Unele componente ale motoutilajului sunt supuse unei uzuri normale, chiar dacă utilizarea lor s-a făcut în conformitate cu instrucțiunile iar în funcție de tipul și durata utilizării acestea trebuie înlocuite la timp. Printre acestea se numără:

- lanțul fierăstrăului, șina port-lanț
- piesele de antrenare (ambreiaj pentru forța centrifugă, tamburul de ambreiaj, roata lanțului)
- filtrul (pentru aer, ulei, combustibil)
- Demarorul

- Bujia
- Elementele de amortizare al sistemului antivibrații

Componente principale

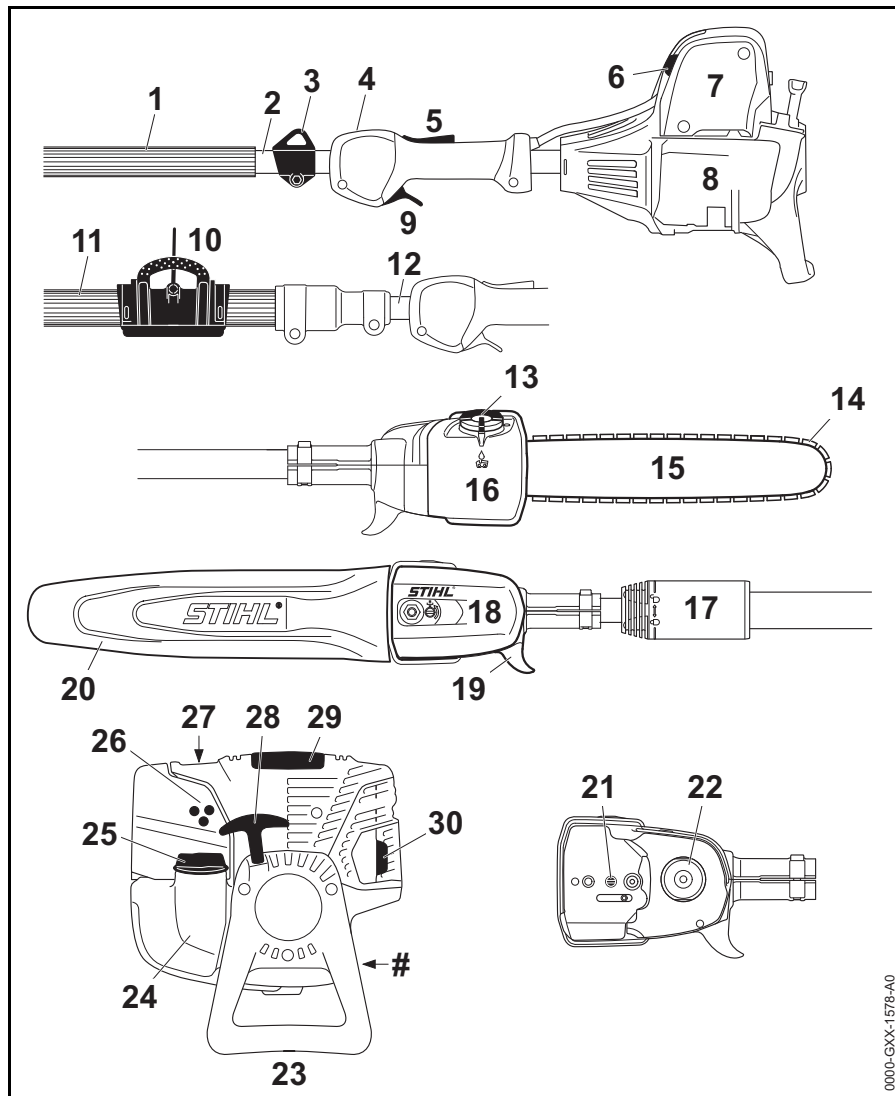

- 1 Furtun de prindere (HT 102, HT 132)
- 2 Tijă rigidă (HT 102, HT 132)
- 3 Inel de susținere
- 4 Tasta de oprire
- 5 Blocatorul pârghiei de accelerație
- 6 Pârghia clapetei de șoc
- 7 Capacul filtrului de aer
- 8 Rezervor de combustibil
- 9 Pârghia de accelerație
- 10 Clemă (HT 103, HT 133)
- 11 Furtun de prindere (HT 103, HT 133)
- 12 Tijă telescopică (HT 103, HT 133)
- 13 Capacul rezervorului de ulei
- 14 Lanț de fierăstrău Oilomatic
- 15 Șină port-lanț
- 16 Rezervor de ulei
- 17 Piuliță de strângere (HT 103, HT 133)
- 18 Capacul roții de lanț
- 19 Tocare
- 20 Apărătoare de lanț
- 21 Dispozitiv de întindere a lanțului
- 22 Roata de lanț
- 23 Reazemele utilajului
- 24 Rezervor de combustibil
- 25 Capacul rezervorului
- 26 Șuruburi de reglaj carburator
- 27 Pompă manuală de combustibil
- 28 Mânerul demaror
- 29 Capac
- 30 Toba de eșapament
- # Seria mașinii

0000-GXX-1578-A0

Date tehnice

Grupul motor

Monocilindru STIHL în patru timpi cu amestec de lubrifiant

HT 102, HT 103

Cilindree:	31,4 cm ³
Alezajul cilindrului:	40 mm
Cursa pistonului:	25 mm
Putere conform ISO 8893:	1,05 kW (1,4 CP) la 7000 1/min
Turația la mers în gol:	2800 1/min
Turație de reglare (valoare nominală):	9500 1/min
Joc supapă	
Ventil de admisie:	0,10 mm
Ventil de evacuare:	0,10 mm

HT 132, HT 133

Cilindree:	36,3 cm ³
Alezajul cilindrului:	43 mm
Cursa pistonului:	25 mm
Putere conform ISO 8893:	1,4 kW (1,9 CP) la 8500 1/min
Turația la mers în gol:	2800 1/min
Turație de reglare (valoare nominală):	9500 1/min
Joc supapă	
Ventil de admisie:	0,10 mm
Ventil de evacuare:	0,10 mm

Sistemul de aprindere

Magnetou cu comandă electronică	
Bujie (ecranată):	
HT 102, HT 103:	Bosch USR 7 AC
HT 132, HT 133:	NGK CMR 6 H
Distanța dintre electrozi:	
	0,5 mm

Sistem de combustibil

Carburator cu membrană, insensibil la poziție, cu pompă integrată de combustibil

Capacitatea rezervorului de combustibil: 710 cm³ (0,71 l)

Lubrifierea lanțului

Pompă dependentă de turație, complet automată cu piston rotativ

Capacitatea rezervorului de ulei: 120 cm³ (0,12 l)

Greutate

nealimentat, fără garnitura tăietoare	
HT 102:	5,5 kg
HT 103:	7,2 kg
HT 132:	5,7 kg
HT 133:	7,2 kg

Garnitură tăietoare

Lungimea de tăiere propriu-zisă poate fi mai mică decât lungimea de tăiere specificată.

Șine port-lanț Rollomatic E Mini

Lungimea de secționare:	25, 30 cm
Diviziunea:	1/4" P (6,35 mm)
Lățimea canelurii:	1,1 mm

Lanțul fierăstrăului 1/4" P

Picco Micro 3 (71 PM3) Tip 3670	
Diviziunea:	1/4" P (6,35 mm)
Grosimea elementului de transmisie:	1,1 mm

Roata de lanț

8 dinți pentru 1/4" P

Valori ale sunetelor și vibrațiilor

Pentru obținerea valorilor sunetelor și vibrațiilor au fost luate în considerare mersul în gol și turația maximă nominală pentru aceleași piese.

Pentru datele complete ce îndeplinesc standardul Vibrații 2002/44/CE, vezi www.stihl.com/vib

Nivelul presiunii sonore L_{peq} conform ISO 22868

HT 102:	87 dB(A)
HT 103:	89 dB(A)
HT 132:	92 dB(A)
HT 133:	93 dB(A)

Nivelul de putere sonoră L_{weq} conform ISO 22868

HT 102:	104 dB(A)
---------	-----------

HT 103:	106 dB(A)
HT 132:	108 dB(A)
HT 133:	109 dB(A)

Valoarea vibrațiilor $a_{hv,eq}$ conform ISO 22867

HT 102, HT 132

Tijă:	
HT 102	2,7 m/s ²
HT 132	4,9 m/s ²
Mâner de comandă:	
HT 102	4,2 m/s ²
HT 132	4,7 m/s ²

HT 103, HT 133

Tijă montată:	
HT 103	3,6 m/s ²
HT 133	3,6 m/s ²
Mâner de comandă:	
HT 103	4,3 m/s ²
HT 133	4,3 m/s ²
Tijă complet extrasă:	
HT 103	3,9 m/s ²
HT 133	3,8 m/s ²

Pentru nivelul presiunii sonore și nivelul puterii sonore valoarea K- conform RL 2006/42/EG = 2,0 dB(A); pentru nivelul vibrației, valoarea K- conform RL 2006/42/EG = 2,0 m/s².

REACH

REACH reprezintă un normativ CE pentru înregistrarea, evaluarea și aprobarea substanțelor chimice.

Informații cu privire la îndeplinirea normativului REACH (CE) Nr. 1907/2006, vezi www.stihl.com/reach

Valoarea de emisie a gazelor reziduale

Valoarea CO₂ măsurată în procesul de certificare a tipului UE este indicată pe site-ul www.stihl.com/co2, în datele tehnice specifice produsului.

Valoarea CO₂ măsurată a fost determinată pe un motor reprezentativ, conform unui procedeu de verificare normat, și nu reprezintă o garanție expresă sau implicită a puterii unui anumit motor.

Prin utilizarea conform destinației și întreținerea descrise în aceste instrucțiuni de utilizare sunt îndeplinite cerințele în vigoare privind emisiile de gaze reziduale. În caz de modificări asupra motorului se pierde permisul de funcționare.

Instrucțiuni pentru reparații

Utilizatorii acestui aparat vor executa numai lucrările de întreținere și îngrijire descrise în acest manual de utilizare. Celelalte tipuri de reparații vor fi executate de serviciile de asistență tehnică.

Pentru executarea lucrărilor de întreținere și reparații, STIHL vă recomandă să vă adresați serviciului de asistență tehnică STIHL. Serviciile de asistență tehnică STIHL sunt instruite la intervale periodice de timp și vă pot pune la dispoziție documentația tehnică necesară.

La reparații se vor utiliza numai piesele de schimb aprobate de STIHL și destinate acestui motoutilaj sau piese similare din punct de vedere tehnic. Utilizați numai piese de schimb de înaltă calitate. În caz contrar apare pericolul accidentării sau avarierii motoutilajului.

STIHL vă recomandă utilizarea pieselor de schimb originale STIHL.

Piesele de schimb originale STIHL se recunosc după seria piesei de schimb STIHL, după textul **STIHL** și dacă e cazul, după simbolul piesei de schimb STIHL  (pe piesele mici se poate găsi doar simbolul respectiv).

Colectarea deșeurilor

Se vor respecta reglementările privind depozitarea deșeurilor specifice fiecărei țări.

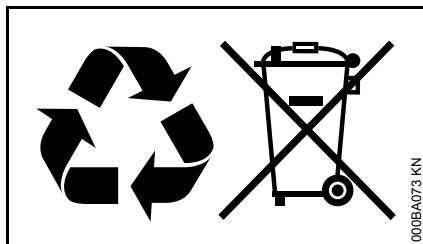

Produsele STIHL nu se aruncă la gunoiul menajer. Produsele STIHL, acumulatorul, accesoriile și ambalajul se vor recicla conform normelor de protecție a mediului.

Serviciile de asistență tehnică STIHL vă stau la dispoziție cu informații actualizate cu privire la reglementările de depozitare a deșeurilor.

Declarație de conformitate EU

ANDREAS STIHL AG & Co. KG
Badstr. 115
D-71336 Waiblingen

Germania

declară cu propria răspundere, că

Model constructiv: Emondorul de înălțime
Marca de fabricație: STIHL
Tip: HT 102
HT 103
HT 132
HT 133

Identificator de serie: 4182

Cilindree

HT 102: 31,4 cm³
HT 103: 31,4 cm³
HT 132: 36,3 cm³
HT 133: 36,3 cm³

corespunde prevederilor directivelor armonizate 2011/65/UE, 2006/42/UE și 2014/30/UE și a fost conceput și fabricat în conformitate cu versiunile valabile la data fabricației ale următoarelor norme:

EN ISO 11680-1, EN 55012,
EN 61000-6-1

Omologarea modelului CE a fost efectuată la

DPLF
Deutsche Prüf- und Zertifizierungsstelle
für Land- und Forsttechnik GbR
(NB 0363)
Spremberger Straße 1
D-64823 Groß-Umstadt

Număr de certificare

HT 102: D-EG 16.00605
HT 103: D-EG 16.00606
HT 132: D-EG 16.00607
HT 133: D-EG 16.00608

Păstrarea documentelor tehnice:

ANDREAS STIHL AG & Co. KG
Produktzulassung

Anul de fabricație și seria mașinii sunt menționate pe utilaj.

Waiblingen, 03.02.2020

ANDREAS STIHL AG & Co. KG

reprezentat de

Dr. Jürgen Hoffmann

Director date privind produsul,
reglementări privind produsul și
autorizarea

0458-435-5521-A

rumänisch



www.stihl.com



0458-435-5521-A